

# Gebrauchsanleitung/Instructions Quantum – Bakterien- & Virenfilter

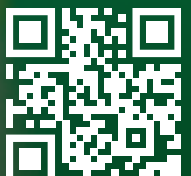

VISION AQUA Technology GmbH  
Dorfstr. 20  
85298 Scheyern/Vieth  
eMail: kontakt@visionaqua.de  
Web: www.vision-aqua.de



**Zielgruppe**

Die Betriebsanleitung ist für Fachkräfte ausgelegt. Es werden besondere Anforderungen an die Auswahl und Ausbildung des Personals gestellt, die mit dem Wasserfiltersystem umgehen. Als Personen kommen z.B. Gas- Wasserinstallateure in Frage, die entsprechend geschult sind.

**Gültigkeit der Betriebsanleitung**

Gerätemodell: Quantum

**Bezugsmöglichkeiten für Betriebsanleitungen**

Alle Betriebsanleitungen können kostenlos im Internet heruntergeladen werden:

<https://vision-aqua.de>

**Copyright®**

VISION AQUA® Technology GmbH

Dorfstr. 20  
85298 Scheyern/Vieth  
Germany

**Kontakt**

Tel.: +49 (0) 8441 79 79 730

E-Mail: [kontakt@visionaqua.de](mailto:kontakt@visionaqua.de)

**Änderungen und Irrtümer vorbehalten**

**Darstellungskonventionen**

Sicherheits- und Handhabungshinweise werden in dieser Bedienungsanleitung durch besondere Kennzeichnungen hervorgehoben:



**Warnung!**  
Bedeutet, dass Personen, der Wasserfilter oder eine Sache beschädigt werden kann, wenn die entsprechenden Hinweise nicht eingehalten werden.  
**Gibt Hinweise zur Vermeidung der Gefährdung.**



**Informationen**  
Hebt eine wichtige Information hervor, die die Handhabung des Wasserfilters oder den jeweiligen Teil der Bedienungsanleitung betrifft.

|                                 |    |
|---------------------------------|----|
| Grundinformationen.....         | 4  |
| Gerätegebrauch.....             | 4  |
| Sicherheitshinweise.....        | 5  |
| Technische Sicherheit.....      | 5  |
| Entnahmehahn.....               | 6  |
| Installation.....               | 8  |
| Filterwechsel.....              | 12 |
| Störungshilfen.....             | 14 |
| Technische Daten.....           | 14 |
| Lieferumfang.....               | 15 |
| Reklamationen und Garantie..... | 16 |
| Garantie.....                   | 16 |
| Bedingungen.....                | 16 |
| Filterwechsel.....              | 16 |
| Anwendungsbereiche.....         | 16 |
| Wartungstabelle.....            | 17 |
| Notizen.....                    | 19 |

Sehr geehrter Kunde,  
wir möchten Sie zum Kauf des Quantum Bakterien- und Virenfilters beglückwünschen und hoffen, dass Sie mit dieser Investition über mehrere Jahre viel Freude haben werden.

Von heute an brauchen Sie sich über Mitteilungen, dass das Trinkwasser aufgrund von Keimbelastung abgekocht werden muss keine Gedanken mehr machen.

Das Abkochen vom Trinkwasser gehört mit dem Quantum Bakterien- und Virenfilter endgültig der Vergangenheit an! Sauberes und keimfreies Trinkwasser ist nun direkt zugänglich.

Der Quantum Bakterien- und Virenfilter von VISION AQUA® ist sensationell einfach in der Bedienung und sehr komfortabel in der Wartung.

Bevor der Quantum das Herstellerwerk verlassen hat, wurde dieser vor dem Verpacken gründlich auf Sicherheit und Funktionalität an Prüfständen überprüft. Mögliche Feuchte oder Wasserreste im Produkt können auf diese Kontrolle verweisen. Bevor das Produkt in Betrieb genommen wird, lesen Sie bitte die Betriebsanleitung aufmerksam und vollständig durch.

Befolgen Sie die darin stehenden Hinweise, vermeiden Sie verschiedene Bedienfehler. Diese Betriebsanleitung ist zu erhalten und so aufzubewahren, dass sie jederzeit bei der Hand ist. Zur Vermeidung möglicher Schäden befolgen Sie die in der Betriebsanleitung stehenden Hinweise genau.



Der Quantum ist nur für den Gebrauch im Haushalt bestimmt und dient nur zum Filtern von Viren, Bakterien und Chlor aus dem Leitungswasser. Der Hersteller behält sich das Recht vor, Änderungen vorzunehmen, die die Gerätefunktion nicht beeinträchtigen.

## Gerätegebrauch

- Den Quantum nur dann bedienen, wenn Sie den Inhalt dieser Betriebsanleitung zur Kenntnis genommen haben.
- Den Quantum nie im Freien oder in Räumen benutzen, wo negative Temperaturen auftreten können.
- Kinder und Personen, die mit dem Inhalt dieser Betriebsanleitung nicht vertraut worden sind, sollten das Gerät nicht benutzen.



Eine Temperatur unter 2 °C kann eine Beschädigung des Gerätes verursachen! Der Quantum darf nicht unter dem Gefrierpunkt gelagert werden.

## Technische Sicherheit

Kontrollieren Sie den Quantum vor der Installation auf äußere und sichtbare Schäden. Ein beschädigter Quantum darf nicht aufgestellt und in Betrieb genommen werden.

### Bedienung

Die Reinigung und Wartung des Quantums darf von Kindern nicht erfolgen, es sei denn, dass sie das 8. Lebensjahr vollendet haben und von einer zuständigen Person beaufsichtigt wurden.

Der Quantum darf nicht von Personen (einschließlich Kindern) bedient werden, die unter geistigen oder körperlichen Behinderungen leiden oder die nicht über ausreichende Erfahrungen in der Bedienung solcher Geräte verfügen. Eine Ausnahme kann gemacht werden, wenn solche Personen unter Aufsicht eines Verantwortlichen mit dem Gerät arbeiten und/oder gründlich in die Bedienung eingewiesen wurden.

**Es ist dafür zu sorgen, dass Kinder nicht mit dem Quantum spielen.**

### Rücknahme aus dem Betrieb

Bei der Verschrottung müssen die örtlichen Vorschriften für die Entfernung von Abfällen und Müll befolgt werden.

Vor der Installation des Entnahmehahns bestimmen Sie dessen Montagestelle.

- Der Entnahmehahn sollte sich an einer gut zu bedienenden Stelle befinden. Achten Sie bitte auf die Drehbewegung der vorhandenen Armatur.
- Messen Sie die Stärke der Tischplatte (max. 40 mm).
- Berücksichtigen Sie die Montage und Anschlussmöglichkeit unter der Spüle.

Für die Öffnung in der Tischplatte oder der Spüle verwenden Sie die Bohrergrößen 3 mm, 7 mm und 12 mm. Beginnen Sie mit dem kleinsten Bohrdurchmesser und niedriger Drehzahl, steigern Sie diese langsam. Mit einer Rundfeile arbeiten Sie die Bohröffnung nach und entfernen die Gratrückstände. Bei Steinspülen (Marmor, Granit etc.) beachten Sie bitte die einschlägigen Bohrvorschriften.

Bei der Installation des Entnahmehahnes nehmen Sie die Abbildung zur Hilfe und gehen wie folgt vor:

- Stecken Sie die mitgelieferten Teile in der richtigen Reihenfolge auf das Gewinderohr.
- Richten Sie den Entnahmehahn aus.
- Befestigen Sie den Entnahmehahn, indem Sie die Überwurfmutter festziehen.

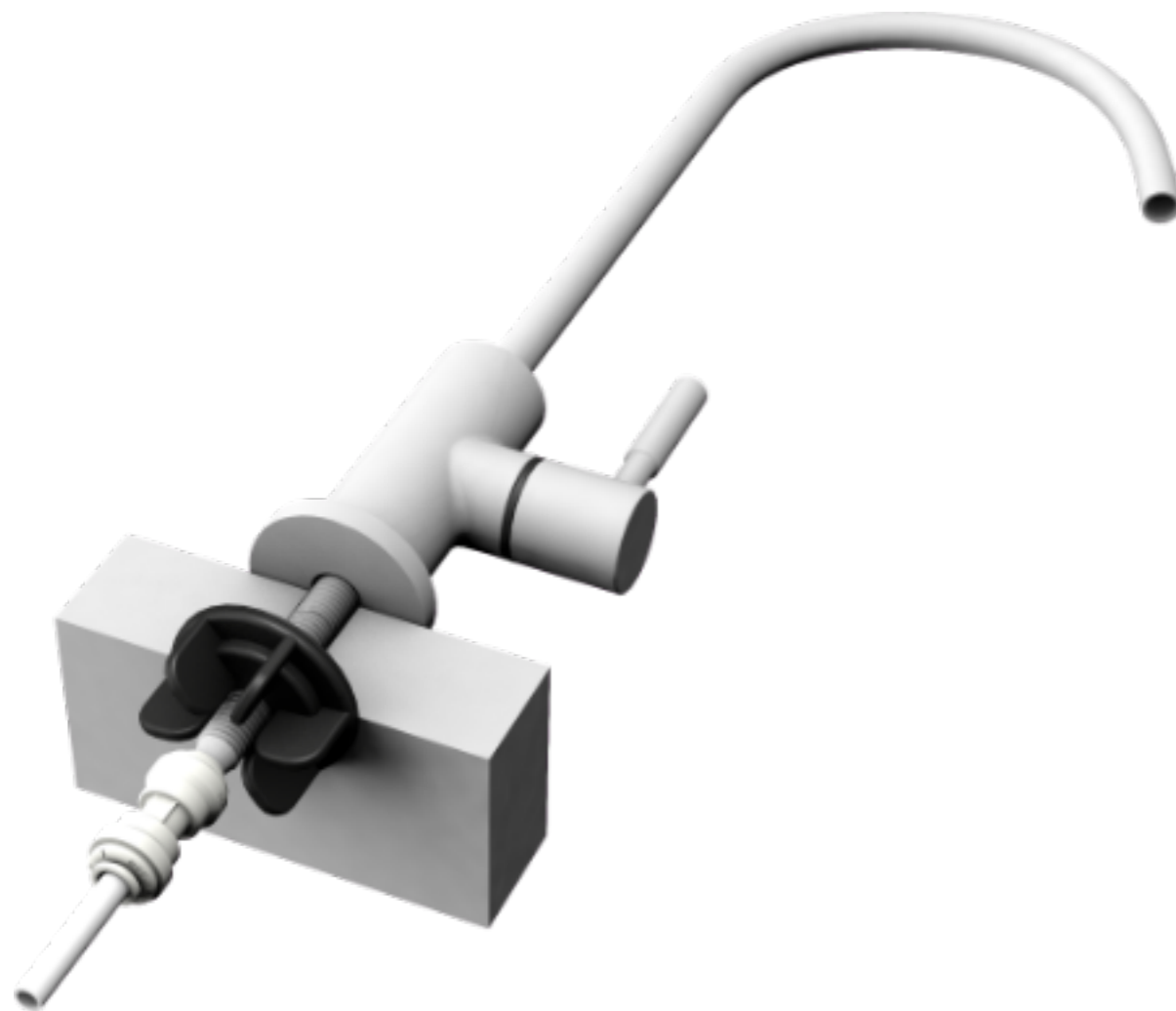

Sowohl der Anschluss am Entnahmehahn als auch am Quantum werden unter vollem Leitungsdruck stehen und sollen besonders sorgfältig hergestellt werden. Prüfen Sie deswegen bei geöffnetem und geschlossenem Entnahmehahn beide Anschlussstellen auf Dichtheit.

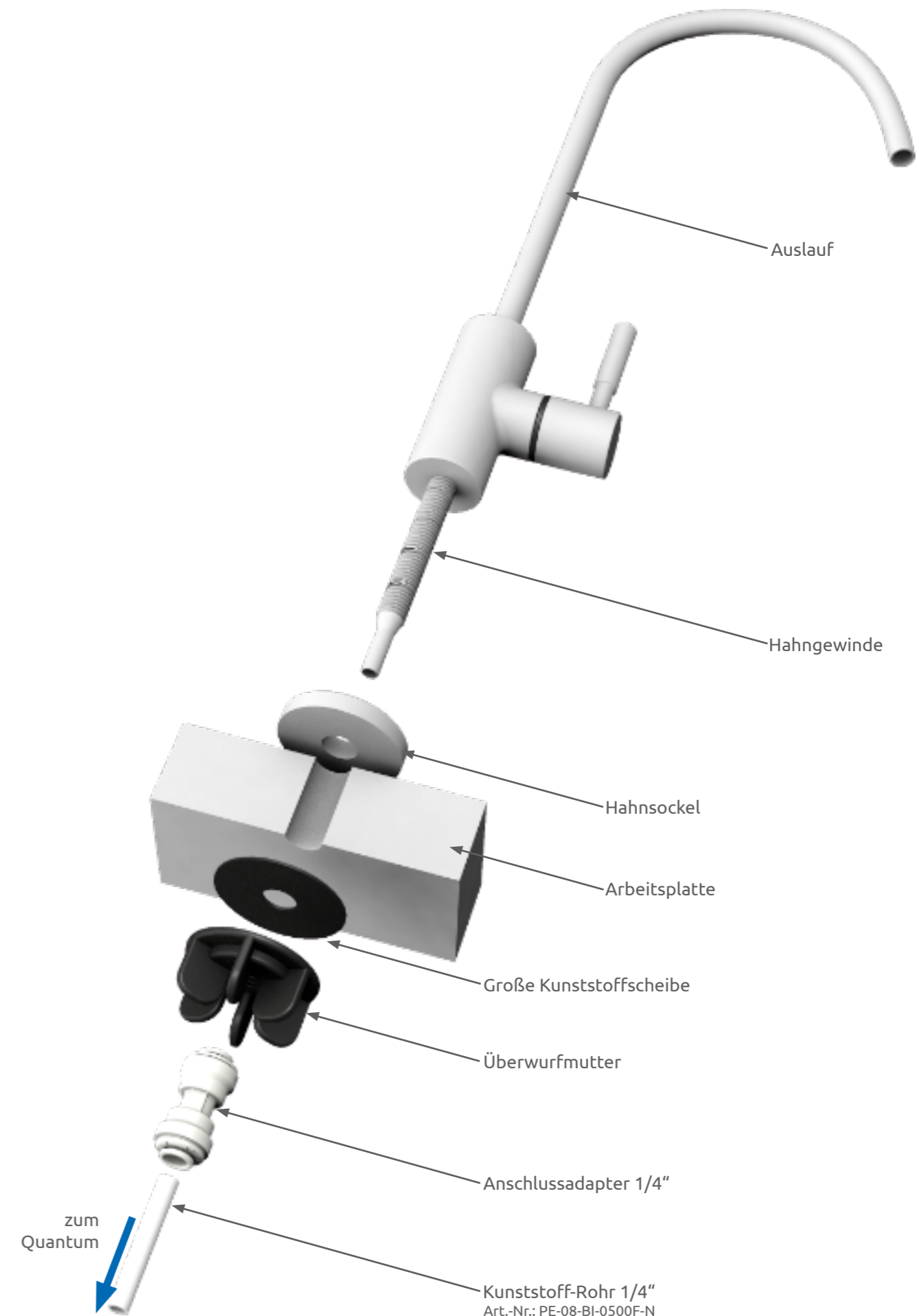

Nachdem Sie den Entnahmehahn installiert haben, können Sie mit der Installation des Quantums beginnen. Wir empfehlen ihnen, sich an die hier gezeigten Arbeitsschritte zu halten um den Quantum ordnungsgemäß einzubauen.



Ein Installationsvideo für den Quantum finden Sie unter diesem QR-Code.



Vergewissern Sie sich, dass die Gummidichtungen links und rechts im Filterkopf des Quantums eingesetzt sind.



Schrauben Sie die mitgelieferten Anschlussadapter im Uhrzeigersinn links und rechts in den Filterkopf ein. Achten Sie darauf, dass sich die Anschlussadapter nicht verkanten und das Gewinde nicht beschädigt wird.



Ziehen Sie die Anschlussadapter mit einem Maulschlüssel fest. Achten Sie darauf, die Anschlussadapter nicht zu überdrehen. Wenden Sie beim Festdrehen keine Gewalt an!



Schrauben Sie den 3/4" Anschlussadapter handfest an den 3/4" Anschluss des Eckventils an. Verwenden Sie zum Einschrauben kein Werkzeug.



Bestimmen Sie die Montagestelle des Quantums. Beachten Sie dabei, dass der Quantum leicht zugänglich ist und sich mindestens 2 - 3 cm über dem Schrankboden befindet.



Markieren Sie die Einbauhöhe für die Halterung mit einem Bleistift.



Für eine einfache Montage der Halterung empfehlen wir, die Halterung mit einem Stück Klebeband an der Wand zu fixieren.



Bohren Sie nun mit einem 3 mm Bohrer an den entsprechenden Stellen drei Löcher. Achten Sie darauf, dass diese nicht tiefer als 1 - 2 cm sind.



Befestigen Sie die Halterung mit den beigegeführten Montageschrauben. Danach können Sie das Klebeband wieder entfernen.



Kontrollieren Sie die Halterung auf richtigen Sitz und hängen Sie den Quantum ein.



Stecken Sie die mitgelieferten 1/4" Winkel-Steckverbinder in die Anschlussadapter des Quantums.



Die 1/4" Winkel-Steckverbinder kommen vorwiegend zum Einsatz, wenn wenig Platz unter der Küchenspüle vorhanden ist.



Nun wird das 1/4" Kunststoffrohr in den linken (IN) Wassereingang des Quantums eingesteckt. Achten Sie darauf, dass das Rohr bis zum Anschlag eingesteckt ist.



Messen Sie die benötigte Rohrlänge vom Quantum bis zum Kaltwasseranschluss und schneiden Sie das Rohr gerade ab. Das Rohr darf beim Schneiden nicht gequetscht werden.



Verbinden Sie nun das Rohr vom Wassereingang des Quantums mit dem Anschlussadapter des Eckventils. Achten Sie darauf, dass das Rohr richtig eingesetzt ist.



Bei der Verbindung zwischen dem Entnahmehahn und Quantum gehen Sie auf die selbe Weise vor.



Stecken Sie das Kunststoffrohr in den Anschlussadapter des Entnahmehahns, messen und schneiden Sie die benötigte Rohrlänge ab und stecken Sie das Rohr in den rechten (OUT) Ausgang des Quantums.



Nachdem der Quantum mit dem Kaltwasseranschluss und dem Entnahmehahn verbunden ist, sichern Sie alle Rohrverbindungen mit den beigefügten Sicherungsringen.



Die Installation des Quantums ist somit abgeschlossen. Nun können Sie die Wasserzufuhr am Eckventil öffnen.



Öffnen Sie den Entnahmehahn und spülen Sie den Quantum für 2 - 3 Minuten. In dieser Zeit können Sie alle Verbindungen auf Dichtheit kontrollieren.



Der Ein- und Ausgang ist am Quantum Gehäusekopf mit IN und OUT markiert.



Sowohl der Anschluss am Entnahmehahn als auch am Quantum werden unter vollem Leitungsdruck stehen und sollen besonders sorgfältig hergestellt werden. Prüfen Sie deswegen bei geöffnetem und geschlossenem Entnahmehahn beide Anschlussstellen auf Dichtheit.

Um eine einwandfreie Funktion des Quantums gewährleisten zu können, sollte der Filter je nach Eingangswasserqualität in regelmäßigen Abständen alle 4 – 6 Monate gewechselt werden.



Der Filterwechsel ist bei allen Quantum Versionen identisch.



Um den Filterwechsel des Quantums durchzuführen, nehmen Sie die Abbildungen zu Hilfe und gehen Sie wie folgt vor.



Schließen Sie die Wasserzufuhr am Eckventil und öffnen Sie den Entnahmehahn, damit sich der Druck abbauen kann.



Sie können das Filtergehäuse dank der Halterung ganz einfach nach oben heben.

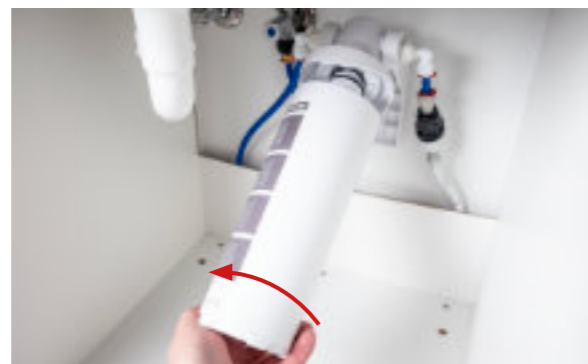

Drehen Sie das Filtergehäuse gegen den Uhrzeigersinn aus dem Filterkopf heraus.



Nachdem Sie das Filtergehäuse aus dem Filterkopf herausgedreht haben, können Sie das Gehäuse ganz einfach herausziehen.



Öffnen Sie das Filtergehäuse mit dem beigegeführten Gehäuseschlüssel gegen den Uhrzeigersinn.



Nehmen Sie den verbrauchten Filtereinsatz heraus. Diesen können Sie in der Restmülltonne entsorgen. Reinigen Sie anschließend das Filtergehäuse mit Spülmittel.



Stecken Sie den neuen Filtereinsatz in den Gehäusekopf ein und schrauben Sie den Gehäusekopf handfest in das Quantum Gehäuse.



Nach dem Filterwechsel installieren Sie das Filtergehäuse wieder in umgekehrter Reihenfolge.



Der Filterwechsel ist nun abgeschlossen. Öffnen Sie die Wasserzufuhr am Eckventil und spülen Sie den Quantum 2 – 3 Minuten bevor Sie das Trinkwasser entnehmen..

Die meisten Störungen und Fehler, zu denen es im täglichen Betrieb kommen kann, können Sie selbst beheben. In vielen Fällen können Sie Zeit und Kosten sparen, da Sie nicht den Kundendienst rufen müssen. Die nachfolgende Tabelle soll Ihnen dabei helfen, die Ursachen einer Störung oder eines Fehlers zu finden und zu beseitigen.

| Problem   | Ursache  | Lösung   |
|---|--|--|
| Es kommt kein Wasser aus dem Entnahmehahn.  | Die Wasserzufuhr ist unterbrochen. Der Quantum bekommt zu wenig Wasser. Das Kunststoff-Rohr zum Entnahmehahn ist geknickt.                     | Prüfen Sie, ob<br>- der Wasseranschluss (Eckventil) geöffnet ist,<br>- der Mindestfließdruck von 150 kPa (1,5 bar) erreicht wird,<br>- das Kunststoff-Rohr 1/4" zum Entnahmehahn nicht geknickt ist. |
| Das abgefüllte Wasser aus dem Quantum beinhaltet nach der Inbetriebnahme Schwebeteilchen. | Nach der Inbetriebnahme wurden die empfohlenen 2 - 3 Minuten für das Ablaufen des gefilterten Wassers über den Entnahmehahn nicht eingehalten. | Öffnen Sie den Entnahmehahn des Quantums und lassen Sie das Wasser ca. 2 - 3 Minuten in den Abfluss laufen.  |
| Die Geräteverbindungen sind undicht   | Die Einschraub- und Steckverbinder wurden nicht ordnungsgemäß befestigt.   | Prüfen Sie, ob die Anschlussadapter, Einschraub- und Steckverbinder vernünftig angeschlossen und mit dem System verbunden sind.  |
| PPM sinkt nicht während des Tests mit dem TDS-Messgerät                                   | Kein Fehler! Der Quantum Bakterien- und Virenfilter entfernt keine gelösten Feststoffe (TDS) aus dem Wasser.                                   |  |

## Technische Daten

| Technische Daten Quantum (ohne Zubehör)   |   |
|---|---|
| Abmessungen                               | Breite: 110 mm, Höhe: 340 mm, Tiefe: 135 mm           |
| Gewicht                                   | 1,02 kg (ohne Zubehör)                                |
| Temperatur                                | Minimum 4°C (39°F) bis Maximum 38°C (100°F)           |
| Arbeitsdruck                              | Minimum 1,4 bar (20psi) bis Maximum 5,5 bar (80 psi)  |
| Volumenstrom                              | Bei 1/2" und 2,8 bar (40 psi) ca. 8,3 l/min (2,2 GPM) |
| Serviceintervall                          | Regelmäßig alle 4 – 6 Monate                          |
| Ersatzfilter                              | Artikelnummer   |
| Bakterien- und Virenfilter - Ersatzfilter | 9000008   |



Quantum Gehäuse - Anschluss mit 1/2" Innengewinde  
Art.-Nr.: 1000071



2 x Quantum - Bakterien- und Virenfilter - Ersatzfilter  
Art.-Nr.: 9000008  
Ein Filter ist bereits vormontiert.



1-Weg Wasserhahn aus Edelstahl  
Art.-Nr.: 1000146



Gehäuseschlüssel



3 m Kunststoff-Rohr - 1/4" - Farbe: natur  
Art.-Nr.: PE-08-BI-0500F-N



Anschlussadapter 3/4" Gewinde BSPP auf 1/4" Rohr AD  
Art.-Nr.: NC2145



Einsteck-Winkel-Verbinder - Stem Elbow - 1/4" Stutzen auf 1/4" Rohr AD  
Art.-Nr.: CI220808W



Gerader Verbinder - 1/4" Rohr AD  
Art.-Nr.: PP0408W



5 x Sicherungsringe  
Art.-Nr.: PIC1808R



3 x Montageschrauben







**Target audience**

This manual is targeted at skilled professionals. There are special requirements for the selection and training of staff who handle the water filter system. Skilled professionals are, for example, staff trained in gas- and water system installation.

**Validity of the manual**

Model: Quantum

**Availability of the manual**

All manuals can be downloaded free of charge from our website:

<https://vision-aqua.de>

**Copyright®**

VISION AQUA® Technology GmbH

Dorfstr. 20

85298 Scheyern/Vieth

Germany

**Contact**

Tel.: +49 (0) 8441 79 79 730

E-Mail: [kontakt@visionaqua.de](mailto:kontakt@visionaqua.de)

Modifications, errors, and omission reserved

**Depiction convention**

Safety and handling instructions are highlighted in this manual with these special markings:



**Warning!**  
Means that persons, the water filter, or other items may be damaged if the relevant instructions are not adhered to.  
**Gives instructions to avoid danger**



**Information**  
Highlights important information concerning the handling of the water filter or the relevant part of the instructions.

|                                |    |
|--------------------------------|----|
| Basic information.....         | 22 |
| Device usage.....              | 22 |
| Safety instructions.....       | 23 |
| Technical safety.....          | 23 |
| Withdrawal tap.....            | 24 |
| Installation.....              | 26 |
| Filter change.....             | 30 |
| Troubleshooting.....           | 32 |
| Technical Data.....            | 32 |
| Scope of delivery.....         | 33 |
| Complaints and warranties..... | 34 |
| Warranty.....                  | 34 |
| Warranty conditions.....       | 34 |
| Change of filters.....         | 34 |
| Applications.....              | 34 |
| Maintenance record.....        | 35 |
| Notes.....                     | 39 |

Dear Customer,  
Congratulation on your purchase of the Quantum Bacteria and Viruses filter and hope that you will enjoy this investment for many years to come.

From now on you do not need to worry about messages that drinking water must be boiled due to germ contamination.

Thanks to the Quantum bacteria and virus filter, boiling off drinking water is now a thing of the past! Clean and germ-free drinking water is now directly accessible.

Before the Quantum left our factory, its safety and functionality was tested, and the filter was thoroughly rinsed before packaging. This testing can cause potential humidity or water residue in this filter. Please read the entire manual before operating the filter for the first time.

Please follow the instructions in this manual strictly to prevent operating errors and potential damage to the filter. This manual should be kept in a safe place and available at any time. To avoid possible damage, follow the instructions in this manual exactly.



The Quantum is intended for household use only and serves only to filter viruses, bacteria and chlorine from tap water. The manufacturer reserves the right to make changes that do not affect the functionality of the filter.

## Device usage

- Please use the Quantum only after you have studied the content of this manual.
- Never use the Quantum outdoors or in areas where freezing temperatures can occur.
- Children and persons who are not familiar with the contents of this manual should not use the device.



Temperatures below 1°C can cause damage to the Quantum. The Quantum must not be stored below freezing point!

## Technical safety

Check the Quantum for any external and visible damage before installation. A damaged Quantum must not be set up and put into operation.

### Operation

Children under the age of 8 must not do cleaning and maintenance of the Quantum and unless supervised by a competent person.

The Quantum must not be operated by persons (including children) who suffer from mental or physical disabilities or who do not have sufficient experience in the operation of the Quantum. An exception can be made if such persons are supervised by a competent person and/or have been thoroughly instructed in the operation of the Quantum.

It is important to ensure that children do not play with the Quantum.

### Scrapping after usage

When scrapping, local regulations for the removal of waste and refuse must be followed.

## Withdrawal tap

Before installing the withdrawal tap, determine its installation point.

- The withdrawal tap should be in an easy-to-use place. Please pay attention to the rotation of the existing faucet.
- Measure the thickness of the tabletop (40 mm max.).
- Consider the installation and connection options under the sink.

For the bore required in the countertop or the sink, please use drill sizes 3 mm, 7 mm and 12 mm. Start with the smallest diameter and low drill RPM and increase the speed slowly. Use a round file to clean the bore and remove any burr residues. For installation of the withdrawal tap into stone tabletops or sinks, (granite, marble etc.), please follow the drilling regulations of the manufacturer.

Please use the illustration below as a reference for the installation of the withdrawal tap and proceed as follows:

- Insert the supplied parts in the correct order on the threaded tube.
- Correctly align the withdrawal tap.
- Install the withdrawal tap by tightening the wing nut.



Both the connection at the withdrawal tap and the connection at the Quantum are under full water pressure and should be made with special care. Therefore, check both connection points for leaks with the tap open and closed.

## Withdrawal tap

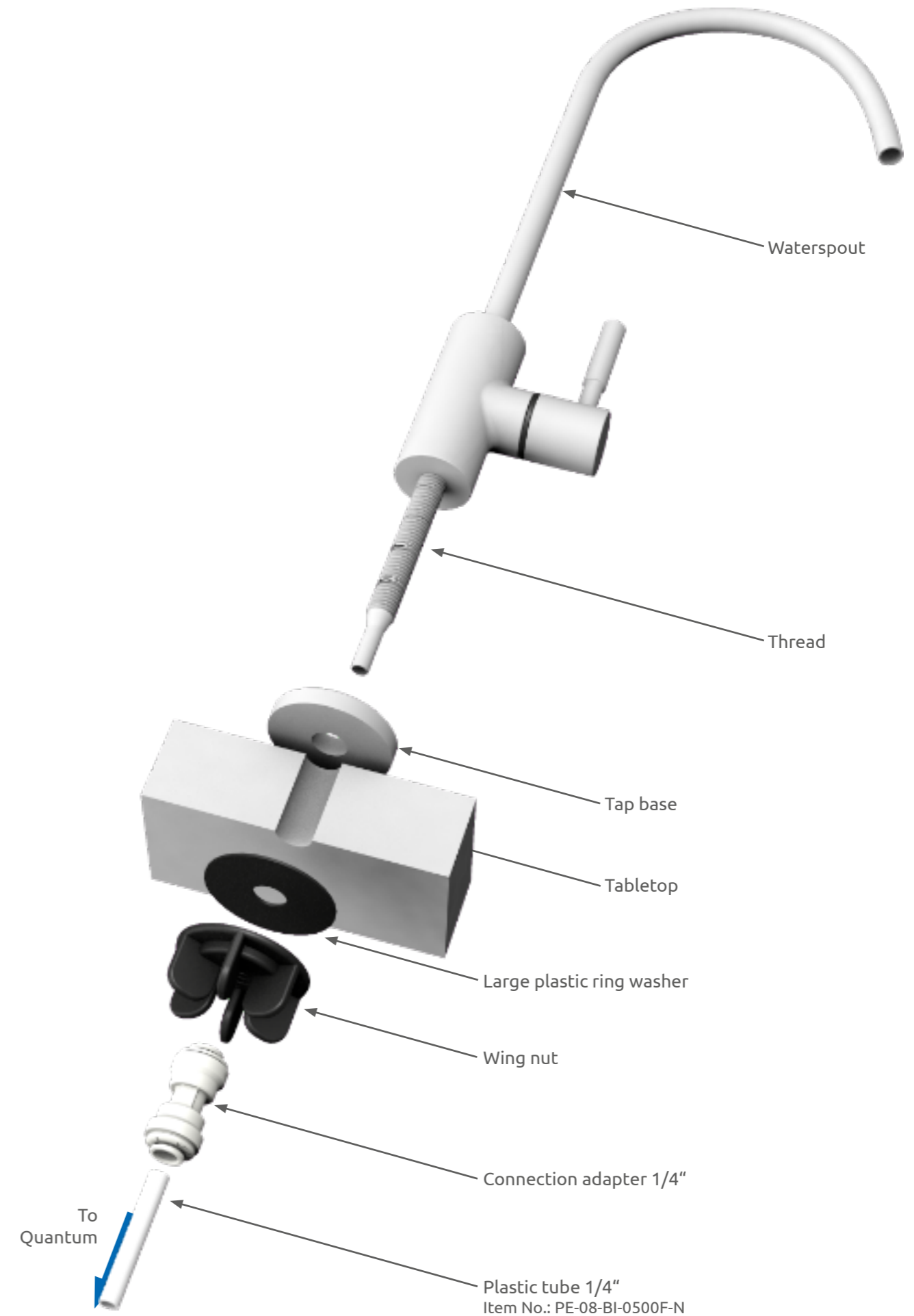

After you have installed the tap, you can start installing the Quantum. We recommend that you follow the steps shown here to install the Quantum correctly.



You can find a video showing the installation of the Quantum by scanning this QR code.



Make sure that the rubber seals on both sides are inserted in the filter head of the Quantum.



Screw the supplied connection adapters clockwise into the filter head on the left and right. Make sure that the connection adapters are not tilted and that the thread is not damaged.



Tighten the connection adapters with a spanner. Be careful not to overtighten the connection adapters. Do not use force when tightening them!



Screw the 3/4" connection adapter hand-tight to the 3/4" connection of the angle valve. Do not use any tools to screw it on.



Determine the mounting location of the Quantum. Ensure that the Quantum is easily accessible and at least 2 - 3 cm above the kitchen cabinet base.



Mark the installation height for the bracket with a pencil.



For easy installation of the bracket, we recommend fixing the bracket to the wall with a piece of adhesive tape.



Now drill three holes with a 3 mm drill bit at the appropriate points. Make sure that they are not deeper than 1 - 2 cm.



Fasten the bracket with the supplied mounting screws. Afterwards, you can remove the adhesive tape.



Check that the bracket is correctly positioned and attach the Quantum.



Insert the supplied 1/4" plug-in elbow connectors into the connection adapters of the Quantum.



The 1/4" plug-in elbow connectors are mainly used when there is little space under the kitchen sink.



Now insert the 1/4" plastic tube into the left **(IN)** water inlet of the Quantum. Insert the tube as far as it will go.



Measure the required tube length from the Quantum to the cold water connection and cut the tube straight. Do not squash the while cutting.



Now connect the tube from the water inlet of the Quantum to the connection adapter of the angle valve. Make sure that the tube is inserted correctly.



Proceed in the same way for the connection between the withdrawal tap and the Quantum.



Insert the plastic tube into the connection adapter of the withdrawal tap, measure and cut off the required pipe length and insert the pipe into the right **(OUT)** outlet of the Quantum.



After the Quantum is connected to the cold water connection and the withdrawal tap, secure all tube connections with the supplied locking clips.



The installation of the Quantum is now complete. Open the water supply at the angle valve.



Open the tap and rinse the Quantum for 2 - 3 minutes. During this time, check all connections for leaks.



The input and output are marked IN and OUT on the Quantum housing head.



Both the connection at the withdrawal tap and the connection at the Quantum are under full water pressure and should be made with special care. Therefore, check both connection points for leaks with the tap open and closed.

## Filter change

To ensure that the Quantum functions properly, the filter insert should be changed at regular intervals every 4 - 6 months, depending on the quality of the incoming water.



The filter change is identical for all Quantum versions.



To change the filter of the VA Quantum, refer to the illustrations and proceed as follows.



Close the water supply at the corner valve and open the tap to reduce the water pressure.



You can easily lift the filter housing upwards thanks to the bracket.

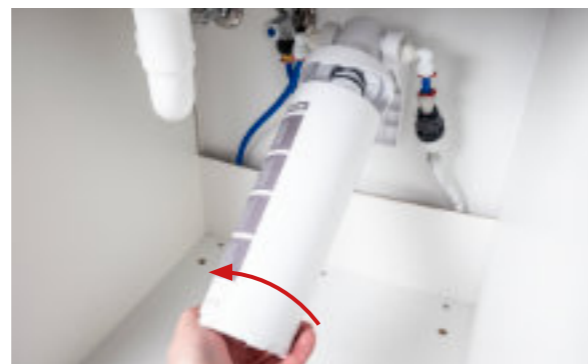

Screw the filter housing counterclockwise out of the filter head.

## Filter change



After you have unscrewed the filter housing from the filter head, you can easily pull the housing out.



Open the filter housing anti-clockwise with the enclosed housing key.



Remove the used filter insert and dispose of it in the residual waste bin. Clean the filter housing with a mild detergent.



Insert the new filter insert into the housing head and screw the housing head hand-tight into the Quantum housing.



After changing the filter, re-install the filter housing in reverse order.



The filter change is now complete. Open the water supply at the corner valve and rinse the Quantum 2 - 3 minutes before using the drinking water.



You can remedy most of the faults and errors that can occur in daily operation yourself. In many cases, you can save time and money by not having to call customer service. The following table is intended to help you understand the causes of an error and how to rectify it.

| Problem   | Cause   | Solution  |
|---|---|---|
| No water is coming out of the withdrawal tap.                                 | The water supply is interrupted.<br>The Quantum receives not enough water.<br>One of the tube connections has a kink. | Check that:<br>- the water connection (angle valve) is open,<br>- the minimum flow pressure of 140 kPa (1.4 bar) is achieved,<br>- the 1/4" water inlet/outlet tubes are not kinked<br>- the water inlet and outlet are not interchanged. |
| After commissioning, the water from the Quantum contains suspended particles. | After commissioning, the recommended 2 - 3 minutes rinsing of the Quantum via the tap was not observed.               | Open the tap of the Quantum and rinse it for about 2 - 3 minutes.   |
| The connections are leaking   | The screw-in and plug-in connectors are not fastened properly.  | Check that the connection adapters, screw-in and plug-in connectors are properly connected to the system.   |
| PPM value does not drop during testing with a TDS meter                       | No error! The Quantum Bacteria and Viruses filter does not remove dissolved solids (TDS) from water.                  |   |

## Technical Data

| Technical Data Quantum (without accessories)     |  |
|--|--|
| Dimensions                                       | Width: 110 mm, Height: 340 mm, Depth: 135 mm             |
| Weight   | 1.02 kg (without accessories)                            |
| Temperature                                      | Minimum 4° C (39° F) up to maximum 38° C (100 °F)        |
| Pressure   | Minimum 1,4 bar (20 psi) up to maximum 5,5 bar (80 psi)  |
| Volumen flow                                     | At 1/2" and 2.8 bar (40 psi) approx. 8.3 l/min (2,2 GPM) |
| Service intervall                                | Every 4 – 6 month at the latest                          |
| Replacement filter                               | Item-No.   |
| Bacteria and Viruses filter - replacement filter | 9000008  |



Quantum housing - Connection with 1/2" inside thread  
Item-No.: 1000071



2 x Quantum - Bacteria and Viruses filter - replacement filter  
Item-No.: 9000008  
A filter is already pre-assembled.



1-way tap, stainless-steel  
Item-No.: 1000146



Housing key



3 m plastic tube - 1/4"  
Colour: natural  
Item-No.: PE-08-BI-0500F-N



Connection adapter 3/4" thread BSPP to 1/4" tube AD  
Item-No.: NC2145



1/4" Plug-in elbow connector  
Item-No.: CI220808W



1/4" Connection adapter  
Item-No.: PP0408W



5 x Locking clip  
Item-No.: PIC1808R



3 x Mounting screw







VISION AQUA Technology GmbH  
Dorfstr. 20  
85298 Scheyern/Vieth  
eMail: [kontakt@visionaqua.de](mailto:kontakt@visionaqua.de)  
Web: [www.vision-aqua.de](http://www.vision-aqua.de)

