

Gebrauchsanleitung/Instructions Verdanium GEO



VISION AQUA Technology GmbH
Dorfstr. 20
85298 Scheyern/Vieth
eMail: ticket@visionaqua.de
Web: www.vision-aqua.de



Zielgruppe

Die Betriebsanleitung ist für Fachkräfte ausgelegt. Es werden besondere Anforderungen an die Auswahl und Ausbildung des Personals gestellt, die mit dem Wasserfiltersystem umgehen. Als Personen kommen z.B. Gas- Wasserinstallateure in Frage, die entsprechend geschult sind.

Gültigkeit der Betriebsanleitung

Gerätemodell: Verdanium GEO
Software Version: V.1.1

Vorgängerversion der Betriebsanleitung

Ver. 1.1.2

Bezugsmöglichkeiten für Betriebsanleitungen

Alle Betriebsanleitungen können kostenlos im Internet heruntergeladen werden:
<https://vision-aqua.de>

Copyright®

VISION AQUA® Technology GmbH
Dorfstr. 20
85298 Scheyern/Vieth
Germany

Kontakt

Tel.: +49 (0) 8441 79 79 730
E-Mail: ticket@visionaqua.de

Änderungen und Irrtümer vorbehalten

Darstellungskonventionen

Sicherheits- und Handhabungshinweise werden in dieser Bedienungsanleitung durch besondere Kennzeichnungen hervorgehoben:



Warnung!
Bedeutet, dass Personen, der Wasserfilter oder eine Sache beschädigt werden kann, wenn die entsprechenden Hinweise nicht eingehalten werden.
Gibt Hinweise zur Vermeidung der Gefährdung.



Informationen
Hebt eine wichtige Information hervor, die die Handhabung des Wasserfilters oder den jeweiligen Teil der Bedienungsanleitung betrifft.

Grundinformationen	4
Gerätegebrauch	4
Erklärung des Herstellers	4
Sicherheitshinweise	5
Technische Sicherheit	5
Installation	6
Hydro-Stopper	7
Anschluss 3/8" Eckventil (Optional)	8
Entnahmehahn	9
3-Wege Entnahmehahn (Optional)	11
Abfluss	13
Schnellkupplungen	14
Elektroanschluss	15
Bedienungselemente	16
Steuerungstasten	16
Display	16
Schnittstelle	16
Erste Inbetriebnahme	17
Trinkwasserentnahme	18
Filterwechsel	19
Vorfilterwechsel	20
Nachfilterwechsel	21
Inbetriebnahme nach dem Filterwechsel	22
Spülzeiten einstellen	23
Störungshilfen	25
Technische Daten	26
Reklamationen und Garantie	27
Garantie	27
Bedingungen	27
Filterwechsel	27
Anwendungsbereiche	27
Wartungstabelle	28
Notizen	30

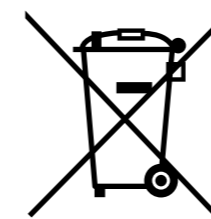

Dieses Gerät wurde gemäß der Europäischen Richtlinie 2002/96/EG sowie dem deutschen Gesetz über verbrauchte elektrische und elektronische Geräte mit dem Symbol eines durchgestrichenen Abfallcontainers gekennzeichnet. Eine solche Kennzeichnung informiert darüber, dass dieses Gerät nach dem Ablauf des Nutzungszeitraumes nicht zusammen mit anderen Hausabfällen gelagert werden darf.

Der Benutzer ist verpflichtet, das Gerät an einem Sammelpunkt für verschlissene elektrische und elektronische Geräte abzugeben. Die die Sammlung durchführenden Einheiten, darunter lokale Sammelpunkte, Geschäfte und gemeindeeigene Einheiten, bilden ein entsprechendes System, welches die Abgabe dieses Gerätes ermöglicht. Die richtige Vorgehensweise mit Elektro- und Elektronikschrott trägt zur Verhinderung schädlicher Folgen für die menschliche Gesundheit und die natürliche Umwelt bei, die aus der Anwesenheit von Schadstoffen sowie einer falschen Lagerung und Weiterverarbeitung solcher Materialien folgen.

WEEE Reg. Nr.: DE 20879980

Sehr geehrter Kunde,
von heute an wird für Sie das Erzeugen von Reinstwasser einfacher denn je. Die Verdanium GEO von VISION AQUA® ist sensationell einfach in der Bedienung und sehr komfortabel in der Wartung.

Bevor die Verdanium GEO das Herstellerwerk verlassen hat, wurde sie vor dem Verpacken gründlich auf Sicherheit und Funktionalitäten an Prüfständen überprüft. Mögliche Feuchte oder Wasserreste im Gerät können auf diese Kontrolle verweisen. Bevor das System in Betrieb genommen wird, lesen Sie bitte die Betriebsanleitung aufmerksam und vollständig durch.

Befolgen Sie die darinstehenden Hinweise, vermeiden Sie verschiedene Bedienfehler. Diese Betriebsanleitung ist zu erhalten und so aufzubewahren, dass sie jederzeit bei der Hand ist. Zur Vermeidung möglicher Schäden befolgen Sie die in der Betriebsanleitung stehenden Hinweise genau.



Die Verdanium GEO ist nur für den privaten Gebrauch bestimmt und dient nur zum Filtern von Leitungswasser. Der Hersteller behält sich das Recht vor, Änderungen vorzunehmen, die die Gerätefunktion nicht beeinträchtigen.

Gerätegebrauch

- Die Verdanium GEO nur dann bedienen, wenn Sie den Inhalt dieser Betriebsanleitung zur Kenntnis genommen haben.
- Die Verdanium GEO nie im Freien oder in Räumen benutzen, wo negative Temperaturen auftreten können.
- Kinder und Personen, die mit dem Inhalt dieser Betriebsanleitung nicht vertraut worden sind, sollten das Gerät nicht benutzen.



Eine Temperatur unter 1 °C kann eine Beschädigung des Gerätes verursachen! Die Verdanium GEO darf nicht unter dem Gefrierpunkt gelagert werden. Die maximale Temperatur für den Wasserzulauf beträgt 38 °C.
Bei längerer Abwesenheit muss die Verdanium GEO vom Leitungswasser- und Stromnetz genommen werden.

Erklärung des Herstellers

Der Hersteller erklärt hiermit, dass das Gerät die grundlegenden Anforderungen erfüllt, die in den nachfolgend genannten Europäischen Richtlinien angeführt werden:

- Niederspannungsrichtlinie – 2014/35/EG,
- Richtlinie über Elektromagnetische Verträglichkeit – 2014/30/EG,

und, dass das Gerät deshalb mit dem CE-Zeichen gekennzeichnet und für das Gerät eine Übereinstimmungs-erklärung ausgestellt wurde.

Technische Sicherheit

- Kontrollieren Sie die Verdanium GEO vor der Aufstellung auf äußere und sichtbare Schäden. Eine beschädigte Verdanium GEO darf nicht aufgestellt und in Betrieb genommen werden.
- Vor dem Anschließen der Verdanium GEO, beachten Sie bitte die Anschlussdaten (Absicherung, Spannung und Frequenz) in der technischen Datentabelle. Die Anschlussdaten müssen mit dem Elektronetz identisch sein. Erfragen Sie diese im Zweifelsfalle bei einer Elektro-Fachkraft.
- Die elektrische Sicherheit des Wasserfilters ist nur dann gewährleistet, wenn dieser an ein vorschriftsmäßig installiertes Schutzleitersystem angeschlossen ist.

Bedienfeld

Das Bedienfeld vor Wasserbeflutung schützen. Keine feuchten Gegenstände auf dem Gerät ablegen!

Transport

Vor dem Transport muss die Verdanium GEO zuerst entleert werden. Verwenden Sie hierzu das Entleerungsprogramm. Vor dem Beginn der Demontage muss die Verdanium GEO vom elektrischen Netz getrennt werden.

Bedienung

Die Reinigung und Wartung der Verdanium GEO darf von Kindern nicht erfolgen, es sei denn, dass sie das 8. Lebensjahr vollendet haben und von einer zuständigen Person beaufsichtigt wurden.

Die Verdanium GEO darf nicht von Personen (einschließlich Kindern) bedient werden, die unter geistigen oder körperlichen Behinderungen leiden oder die nicht über ausreichende Erfahrungen in der Bedienung solcher Geräte verfügen. Eine Ausnahme kann gemacht werden, wenn solche Personen unter Aufsicht eines Verantwortlichen mit dem Gerät arbeiten und/oder gründlich in die Bedienung eingewiesen wurden.

Es ist dafür zu sorgen, dass Kinder nicht mit der Verdanium GEO spielen.

Rücknahme aus dem Betrieb

Bei der Verschrottung müssen die örtlichen Vorschriften für die Entfernung von Abfällen und Müll befolgt werden.

Für die Installation der Verdanium GEO werden folgende Anschlüsse vorausgesetzt:

- 1 x Schuko Steckdose 230V AC
- 1 x Kaltwasseranschluss 3/4" Außengewinde (Waschmaschinenanschluss)
- 1 x Abwasseranschluss z.B. als Siphon



Entfernen Sie die Blindstopfen und nehmen Sie die Abbildung für die fertige Verrohrung der Verdanium GEO zu Hilfe.



- 1/4" natur – Reinstwasser
max. 3 m
- 1/4" rot – Abwasser
max. 2 m
- 3/8" blau – Wasserzulauf
max. 6 m

Die optimale Aufstellfläche für die Verdanium GEO ist der Unterschrank der Küchenspüle.

Beachten Sie bitte, dass:

- Die Verdanium GEO lotrecht und standsicher aufgestellt ist.
- Die Verdanium GEO nicht auf weichen Fußbodenbelägen steht.
- Die Verdanium GEO möglichst in einer Ecke des Unterschrankes aufgestellt ist. Dort ist die Stabilität des Schrankbodens am größten.
- Vor der Installation die Blindstopfen aus der Verdanium GEO entfernt werden.



Um einen einwandfreien Betrieb der Verdanium GEO zu gewährleisten, muss die Verdanium GEO lotrecht und gleichmäßig aufgestellt sein.

Die Verdanium GEO darf nur an den Kaltwasseranschluss angeschlossen werden! Der Anschluss an die Warmwasserleitung führt unweigerlich zur Zerstörung des Geräts.

Für die Installation des Hydro-Stoppers gehen Sie wie folgt vor:

Setzen Sie eine AA LR 6 Alkaline Batterie in den Hydro-Stopper ein und schrauben Sie diesen mit dem Dichtungssieb an das Eckventil vom Kaltwasseranschluss. Nutzen Sie im Hydro-Stopper keine Akkus, sondern nur eine AA LR 6 Alkaline Batterie, da sich diese nicht von allein entlädt und ohne Probleme ein Jahr lang im Hydro-Stopper durchhält. Schrauben Sie dann den Anschlussadapter 3/4" auf 3/8" Rohr an den Hydro-Stopper. Die Detektoren des Hydro-Stoppers platzieren Sie bitte einmal unter das Eckventil mit dem montierten Hydro-Stopper und einmal an der Verdanium GEO.

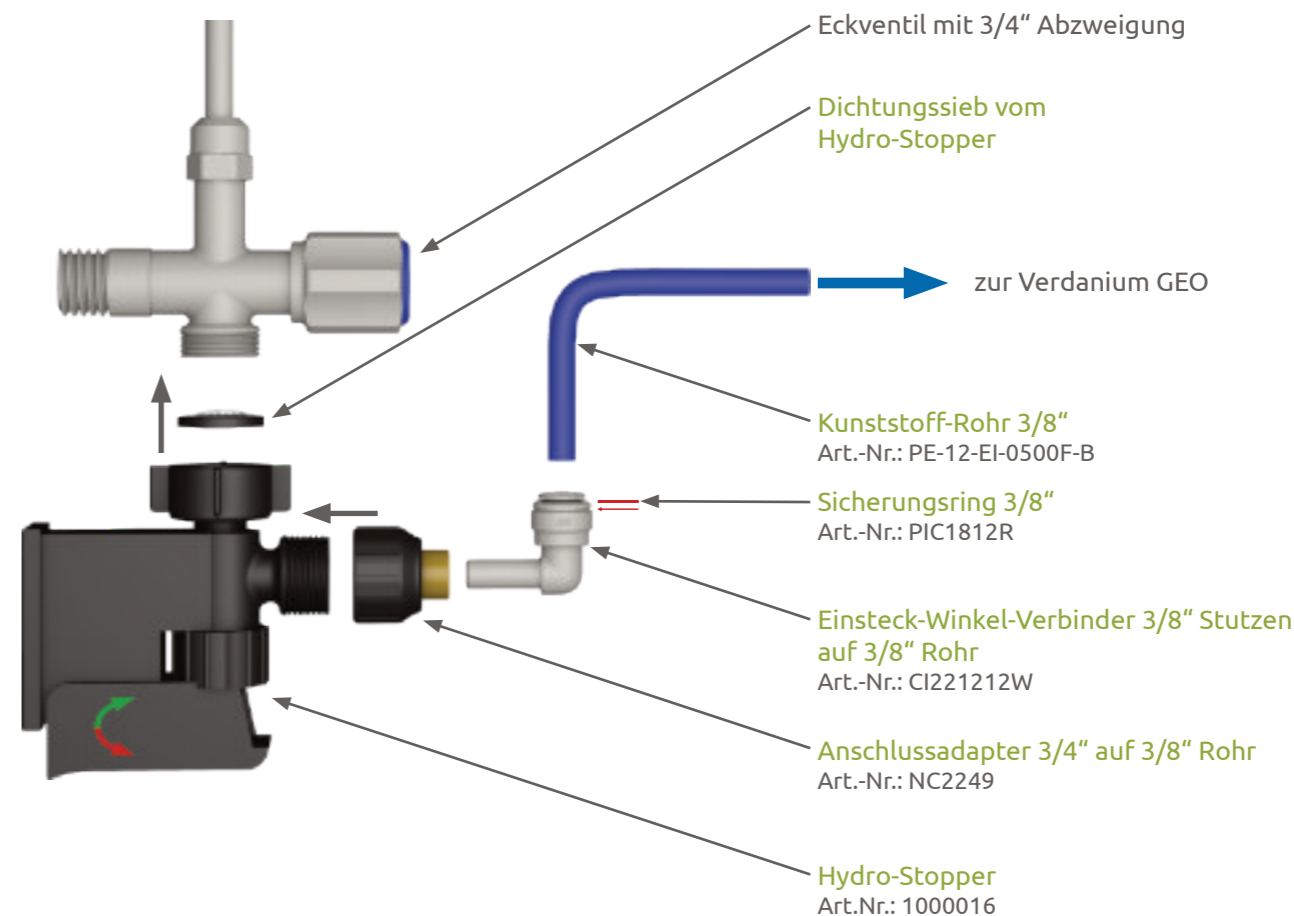

Wechseln Sie die AA LR 6 Batterie alle 7 - 8 Jahre und kontrollieren Sie die ordnungsgemäße Funktion des Hydro-Stoppers bei jedem Filterwechsel.

Alle hier markierten Komponenten sind im standard Lieferumfang enthalten.



Sowohl der Anschluss am Eckventil als auch an der Verdanium GEO wird unter vollem Leitungsdruck stehen und sollte besonders sorgfältig hergestellt werden. Prüfen Sie deswegen bei geöffneter Wasserzufuhr beide Anschlussstellen auf Dichtheit.

Um einen sicheren Betrieb der Verdanium GEO zu gewährleisten, muss der lange Detektor des Hydro-Stoppers an der Verdanium GEO platziert werden. Andernfalls übernimmt der Hersteller keine Haftung bei möglichen Wasserschäden bzw. Überschwemmungen.

Sollte die Entfernung zur Verdanium GEO größer sein, muss der Hydro-Stopper entsprechend platziert werden.

Anschluss 3/8" Eckventil (Optional)

Für die Installation des Hydro-Stoppers an ein 3/8" Eckventil nutzen Sie den optionalen 3/8" Anschlussadapter und das Anschlussset von 3/8" Rohr auf 3/4" Gewinde.

Schließen Sie die Wasserzufuhr am Eckventil und lösen Sie die Überwurfmutter um das Rohr des Wasserhahns vom Eckventil zu trennen. Schrauben Sie den 3/8" Eckventil Anschlussadapter nun auf das Eckventil und verbinden Sie das Rohr des Wasserhahns mit dem Eckventil Anschlussadapter. Verbinden Sie mittels Winkel-Verbinder und 3/8" Kunststoff-Rohr das 3/8" Anschlussset mit dem Eckventil Anschlussadapter und dem vorbereiteten Hydro-Stopper. Achten Sie darauf, dass das Dichtungssieb in den Hydro-Stopper eingesetzt ist.

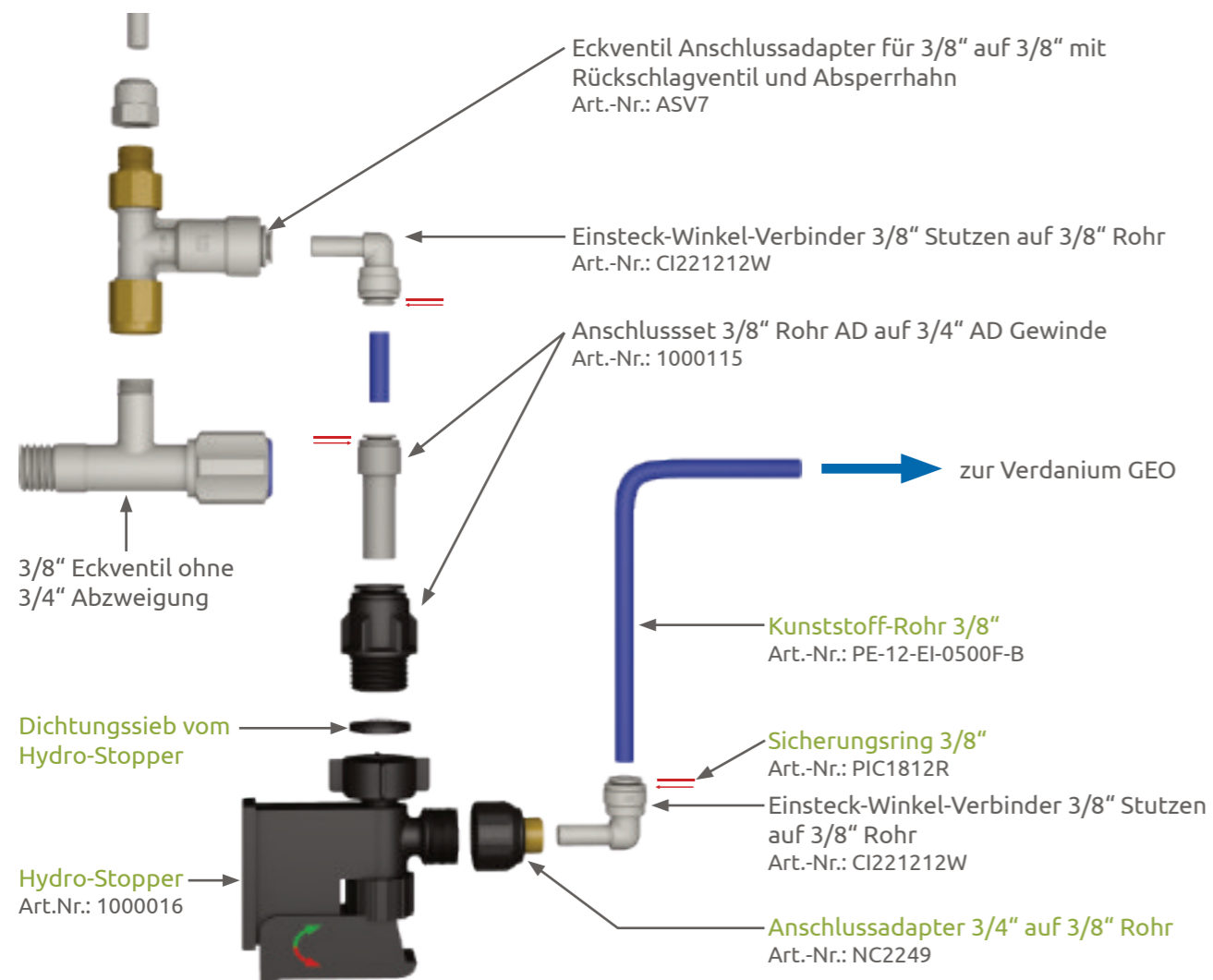

Wechseln Sie die AA LR 6 Batterie alle 7 - 8 Jahre und kontrollieren Sie die ordnungsgemäße Funktion des Hydro-Stoppers bei jedem Filterwechsel.

Alle hier markierten Komponenten sind im standard Lieferumfang enthalten.



Sowohl der Anschluss am Eckventil als auch an der Verdanium GEO wird unter vollem Leitungsdruck stehen und sollte besonders sorgfältig hergestellt werden. Prüfen Sie deswegen bei geöffneter Wasserzufuhr beide Anschlussstellen auf Dichtheit.

Um einen sicheren Betrieb der Verdanium GEO zu gewährleisten, muss der lange Detektor des Hydro-Stoppers an der Verdanium GEO platziert werden. Andernfalls übernimmt der Hersteller keine Haftung bei möglichen Wasserschäden bzw. Überschwemmungen. Sollte die Entfernung zur Verdanium GEO größer sein, muss der Hydro-Stopper entsprechend platziert werden.

Entnahmehahn

Vor der Installation des Entnahmehahns bestimmen Sie dessen Montagestelle.

- Der Entnahmehahn sollte sich an einer gut zu bedienenden Stelle befinden. Achten Sie bitte auf die Drehbewegung der vorhandenen Armatur.
- Messen Sie die Stärke der Tischplatte (max. 40 mm).
- Berücksichtigen Sie die Montage und Anschlussmöglichkeit unter der Spüle.

Für die Öffnung in der Tischplatte oder der Spüle verwenden Sie die Bohrergrößen 3 mm, 7 mm und 12 mm. Beginnen Sie mit dem kleinsten Bohrdurchmesser und niedriger Drehzahl, steigern Sie diese langsam. Mit einer Rundfeile arbeiten Sie die Bohröffnung nach und entfernen die Gratrückstände. Bei Steinspülen (Marmor, Granit etc.) beachten Sie bitte die einschlägigen Bohrvorschriften.

Bei der Installation des Entnahmehahnes nehmen Sie die Abbildung zur Hilfe und gehen wie folgt vor:

- Stecken Sie die mitgelieferten Teile in der richtigen Reihenfolge auf das Gewinderohr.
- Richten Sie den Entnahmehahn aus.
- Befestigen Sie den Entnahmehahn, indem Sie die Überwurfmutter festziehen.

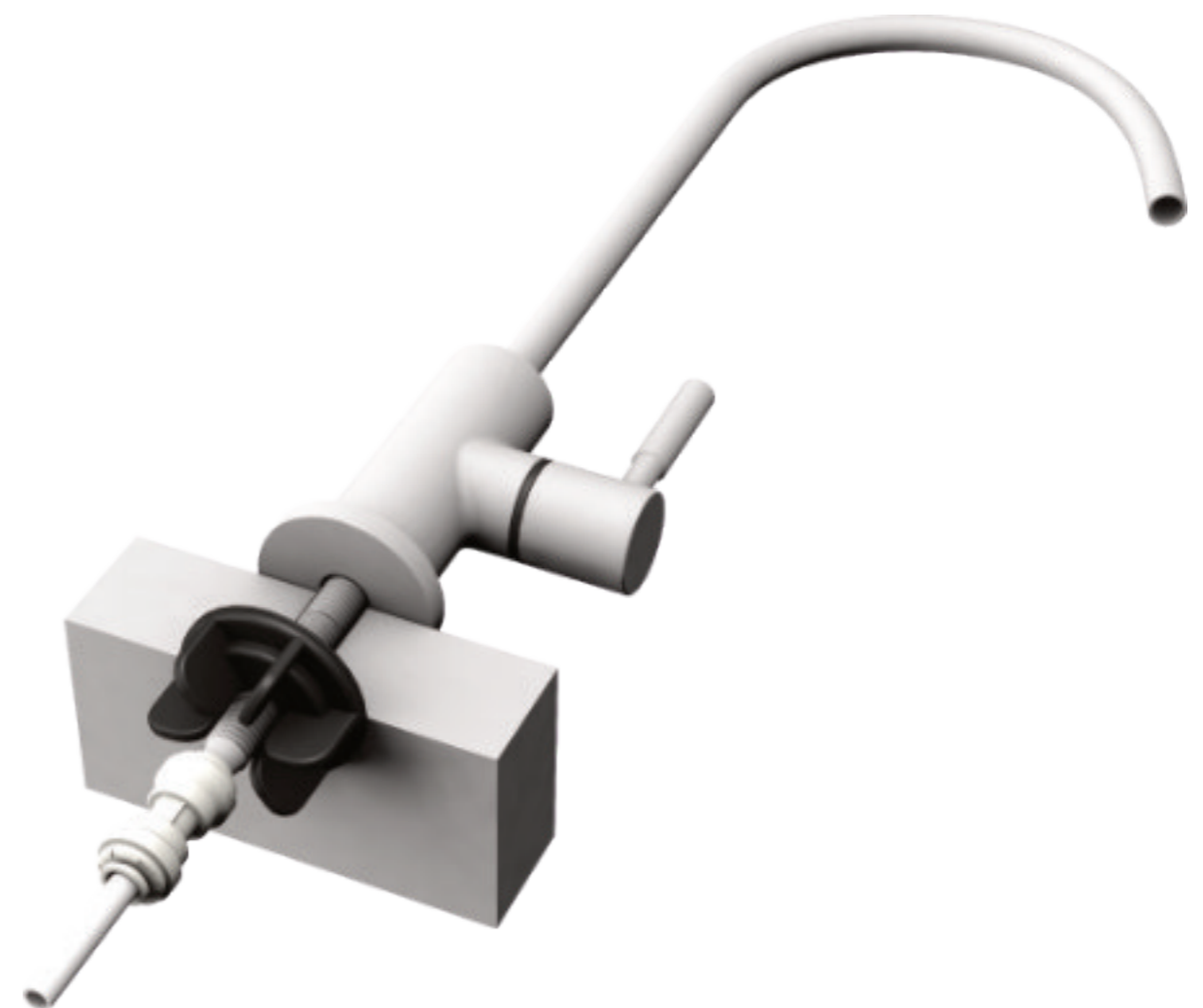

Sowohl der Anschluss am Entnahmehahn als auch an der Verdanium GEO werden unter vollem Leitungsdruck stehen und sollen besonders sorgfältig hergestellt werden. Prüfen Sie deswegen bei geöffnetem und geschlossenem Entnahmehahn beide Anschlussstellen auf Dichtheit.

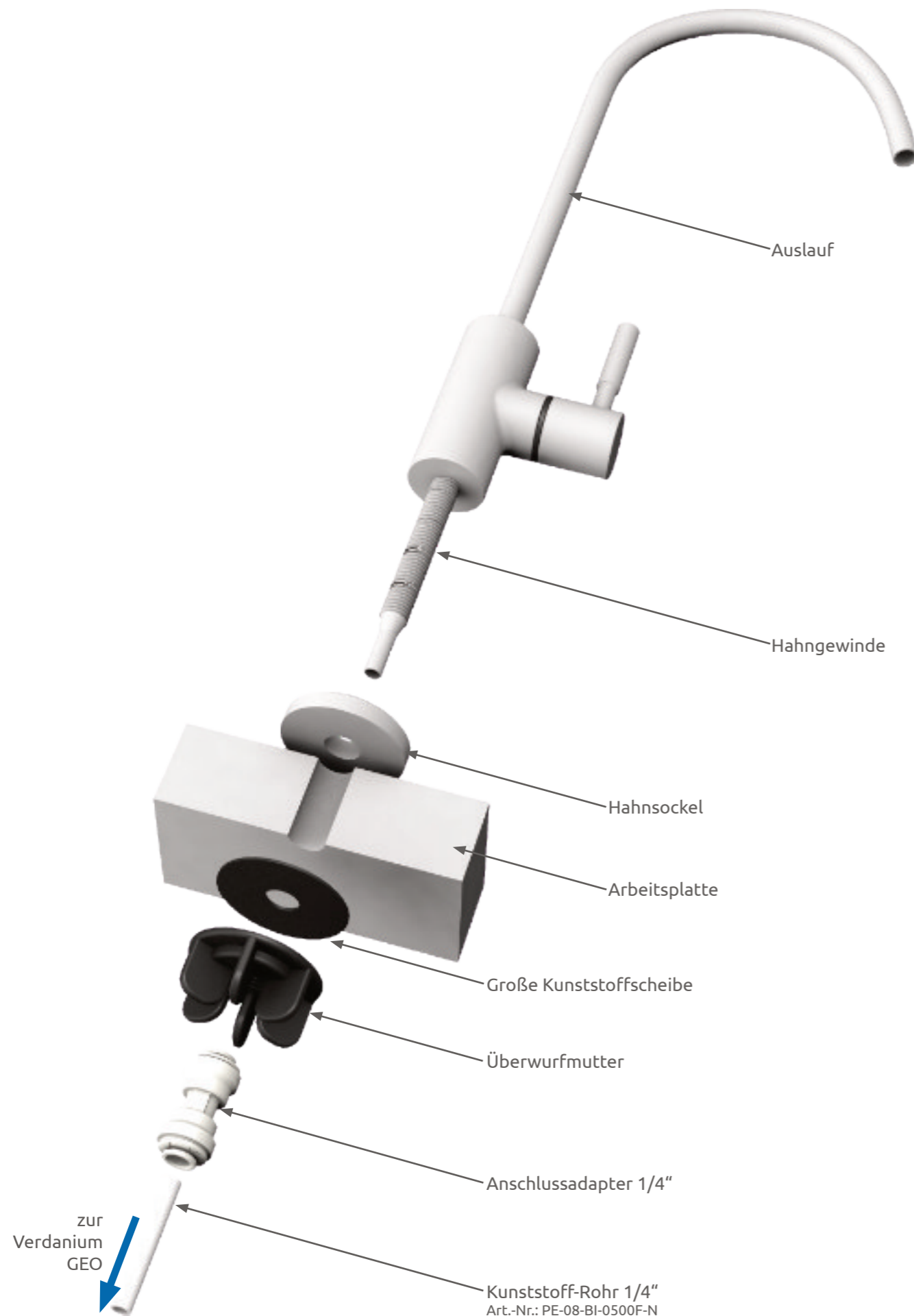

Reinstwasser und Leitungswasser teilen sich einen Wasserhahn, wobei die internen Leitungen voneinander getrennt sind. Dies ermöglicht es Ihnen, Ihr Leitungswasser wie gewohnt zum Spülen zu verwenden, während Sie gleichzeitig die Möglichkeit haben, absolut reines Trinkwasser direkt aus einem Hahn zu beziehen.

Bei der Installation des Entnahmehahnes nehmen Sie die Abbildung zur Hilfe und gehen wie folgt vor:

- Messen Sie die Stärke der Tischplatte (max. 40 mm).
- Stecken Sie die mitgelieferten Teile in der richtigen Reihenfolge auf das Gewinderohr.
- Richten Sie den Entnahmehahn aus.
- Befestigen Sie den Entnahmehahn, indem Sie die Überwurfmutter festziehen.

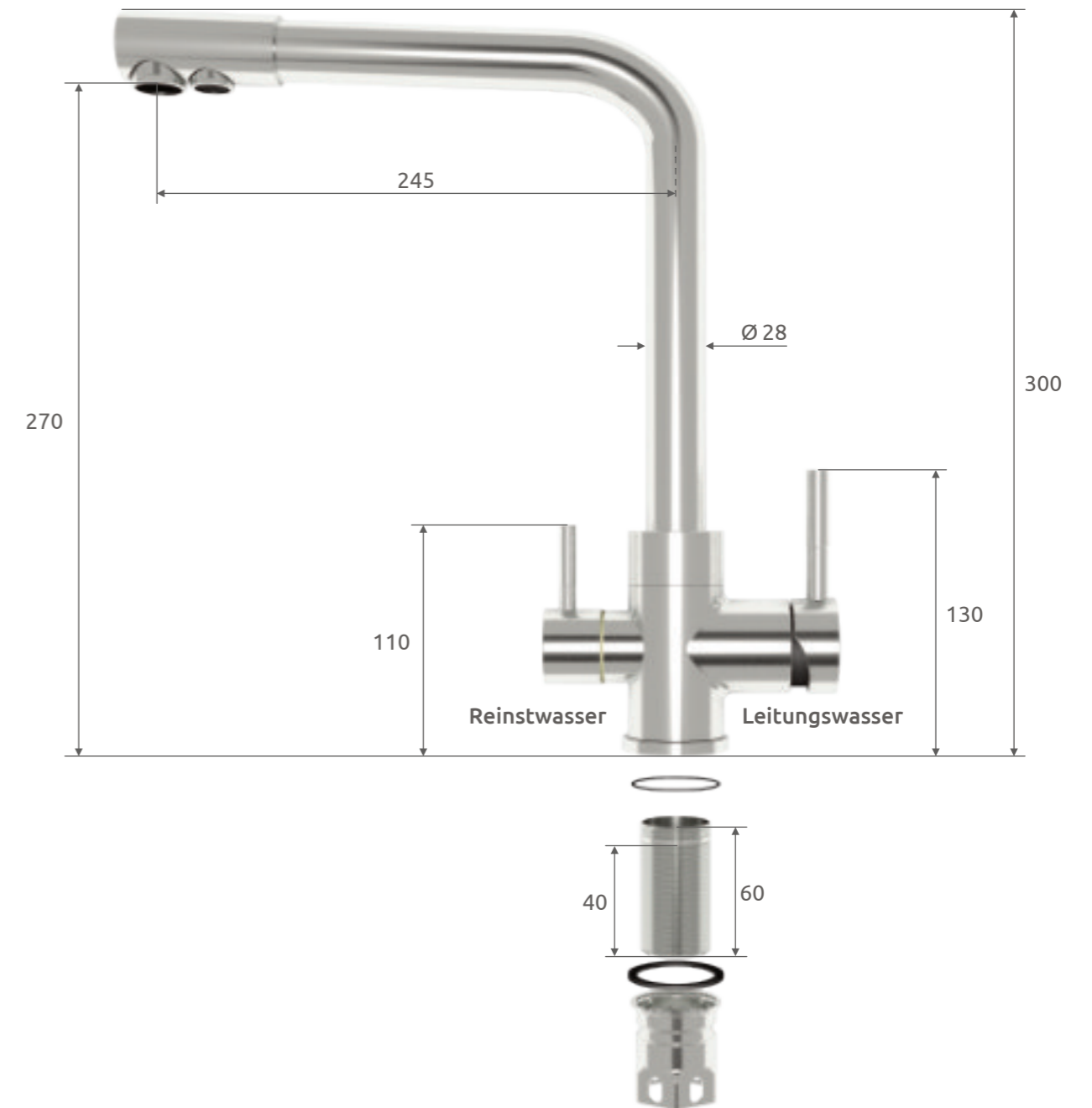

Sowohl der Anschluss am Entnahmehahn als auch an der Verdanium GEO werden unter vollem Leitungsdruck stehen und sollen besonders sorgfältig hergestellt werden. Prüfen Sie deswegen bei geöffnetem und geschlossenem Entnahmehahn beide Anschlussstellen auf Dichtheit.

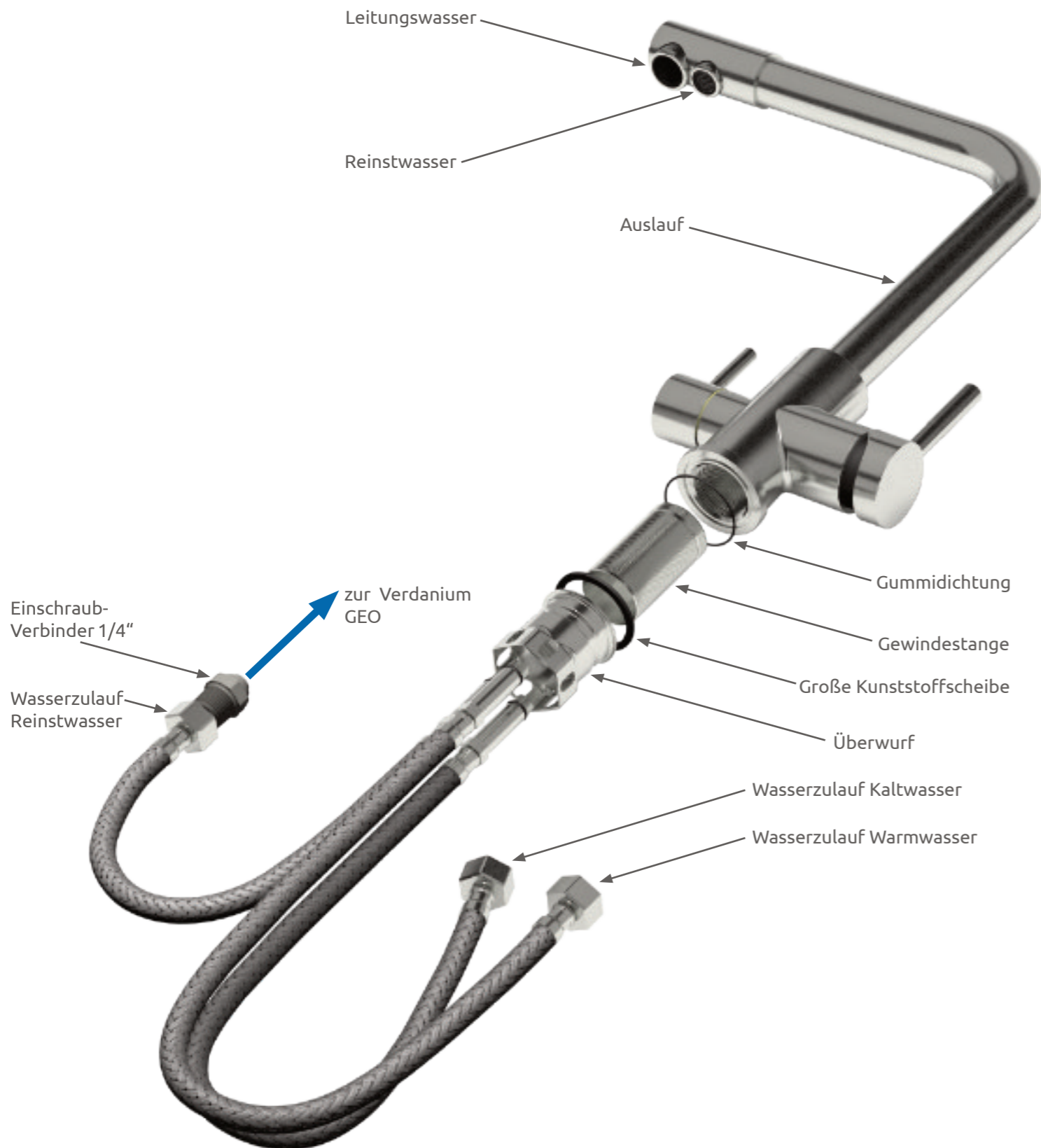

Der Abfluss der Verdanium GEO lässt sich problemlos an alle 40 mm starken Kunststoffrohre anbringen. Bevor Sie mit der Installation beginnen, bestimmen Sie die Montagestelle der Abflussschelle.

Im eingebauten Zustand sollte der Wasserabfluss beobachtbar sein. Prüfen Sie bei geöffnetem Entnahmehahn die Anschlussstelle an der Verdanium GEO und am Siphon auf Dichtheit.

Nehmen Sie die Abbildung zur Hilfe und gehen wie folgt vor:

- Bohren Sie mit einem 7 mm Bohrer ein Loch (oberhalb des Geruchsverschlusses).
- Kleben Sie die Schaumgummidichtung in die Abflussschelle.
- Befestigen Sie die Schelle. Ziehen Sie beide Schrauben gleichmäßig handfest an.
- Schieben Sie den Kunststoff-Rohr 30 mm in die Steckverbindung der Abflussschelle.

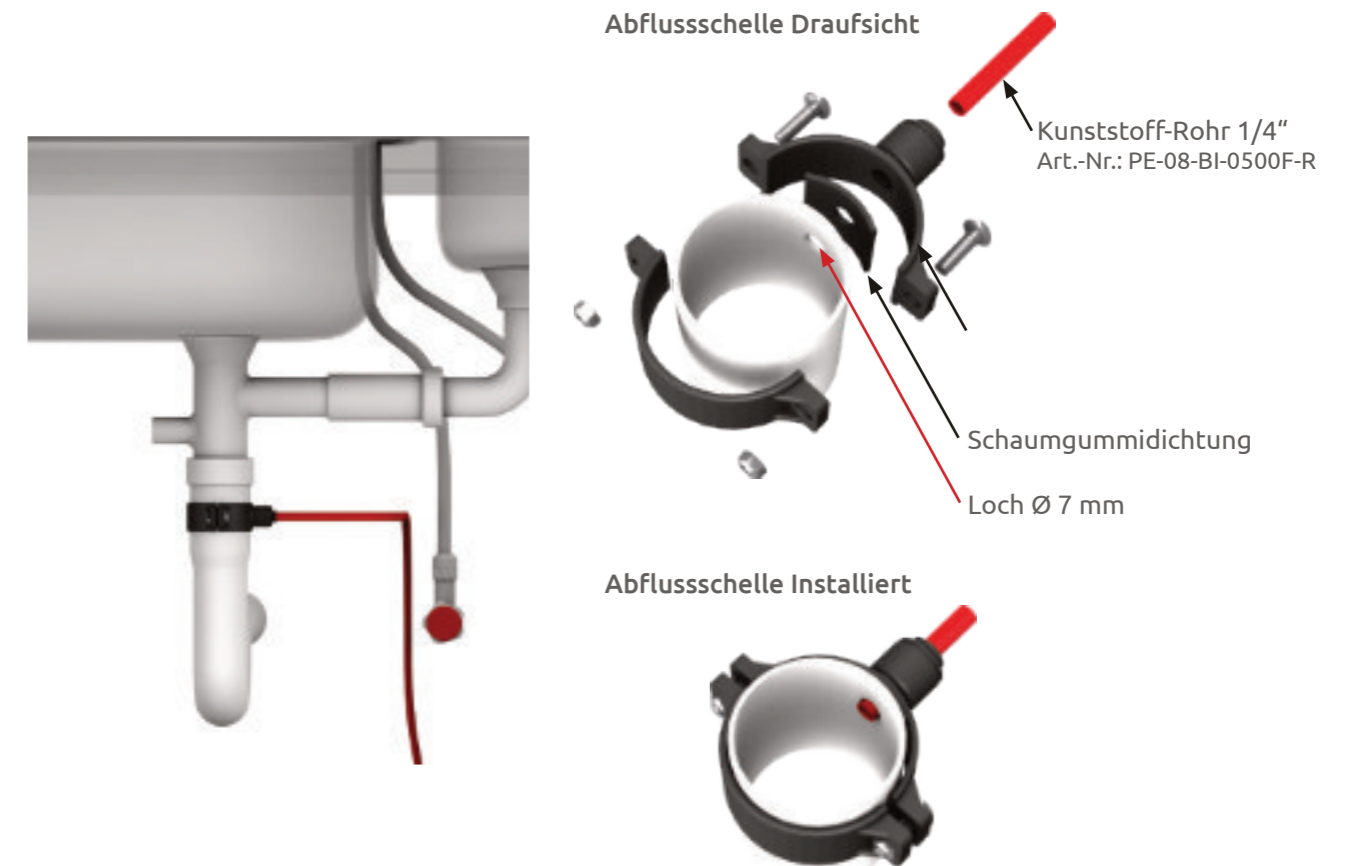

Die Abflussschelle sollte oberhalb des Geruchsverschlusses am Syphon installiert werden.



Wenden Sie beim Festziehen der Schelle keine Gewalt an und verlegen Sie das Kunststoff-Rohr knickfrei. Auf dem Kunststoff-Rohr zur Abflussschelle dürfen keine zusätzlichen Armaturen (Druckminderer, Rückschlagventile u. ä.) installiert werden.

Für das 1/4" Kunststoff-Rohr ist die maximale Länge auf 2 m beschränkt. Sollte eine größere Länge erforderlich sein, ist eine Anpassung auf ein 3/8" Rohr notwendig. Bei Verwendung eines 3/8" Kunststoff-Rohrs darf die Länge maximal 6 m betragen.

Die verbauten John Guest-Schnellkupplungen und -verbinder gewähren eine dauerhafte, sichere und dichte Verbindung zwischen Rohr und Verbindungselement. Durch verschiedene Übergangsmöglichkeiten können bestehende Rohrsysteme problemlos verändert bzw. erneuert werden.

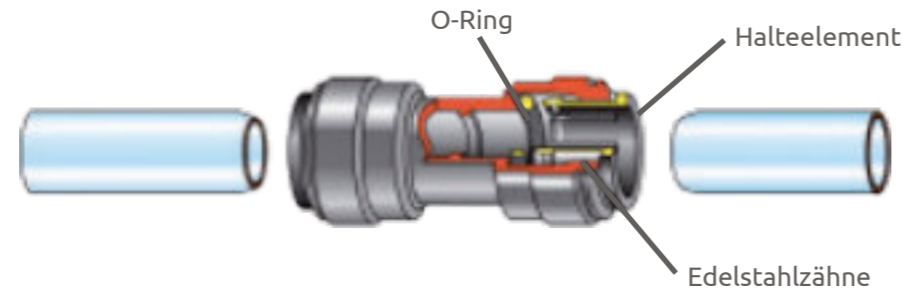

Der John Guest Verbinder besteht aus dem Verbinderkörper, Halteelementen mit Edelstahlzähnen sowie NBR-O-Ringen zur Abdichtung. Der Verbinder kann ohne den Gebrauch von Werkzeugen sowohl montiert als auch demontiert werden. Die Verbindung hält, bevor sie abdichtet!

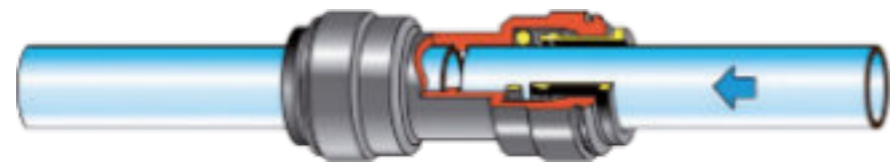

Herstellung der Verbindung

Rohr rechtwinklig und gratfrei abschneiden. Sicherstellen, dass das Rohr keine scharfen Kanten, Längsriefen oder sonstige Beschädigungen aufweist. Das Rohr bis zum Anschlag einstecken. Das Halteelement fixiert das Rohr im Verbinder. Durch den O-Ring wird eine dauerhaft dichte Verbindung hergestellt.



Kontrolle der Verbindung durch Gegenziehen

Überprüfen Sie, ob das Rohr sicher eingesteckt ist. Dies ist durch Gegenziehen leicht möglich.

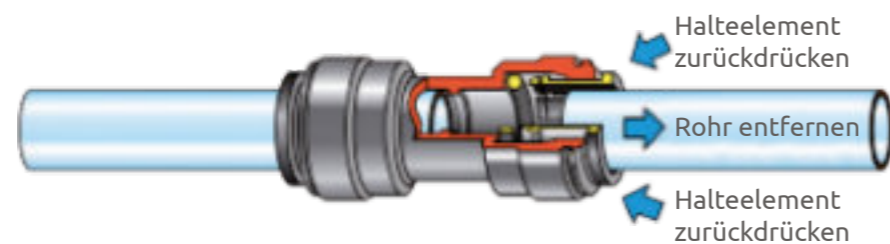

Lösen der Verbindung

Überprüfen Sie, ob das System drucklos ist. Anschließend kann das Rohr durch Zurückdrücken des Halteelements gelöst bzw. entfernt werden.

Die Verdanium GEO ist mit einer Kaltgerätebuchse versehen, die eine integrierte Sicherung und einen Netzschalter beinhaltet.

Zum Lieferumfang gehört ein Kaltgerätekabel mit einer Länge von ca. 1,8 m.



Die Zugänglichkeit des Netzsteckers muss immer gewährleistet sein, um die Verdanium GEO von der Netzversorgung trennen zu können.



Der Anschluss darf nur an eine nach VEM 0100 ausgeführte Elektroanlage erfolgen.

Über die Nennaufnahme und die entsprechende Absicherung gibt das Typenschild Auskunft.

Vergleichen Sie die Angaben auf dem Typenschild mit den Daten des Elektronetzes.

- Verbinden Sie die Verdanium GEO mit dem mitgelieferten Kaltgerätekabel und anschließend mit der Elektroinstallation.
- Wird der Netzschalter eingeschaltet (I), wird die Verdanium GEO aktiviert und wartet auf die erste Inbetriebnahme.



Steuerungstasten

Die Verdanium GEO wird mithilfe des Tastenfeldes gesteuert. Hierzu stehen Ihnen folgende Funktionen zur Verfügung:

- System in Betrieb nehmen
- System deaktivieren
- Informationen über die Betriebszeit abrufen
- Filterwechselintervall zurücksetzen



Display

Das Display zeigt verschiedene Funktionen und Betriebszustände der Verdanium GEO an:

- Status des Systems
- Informationen zum Filterwechsel
- Spülzeiten
- Betriebszeiten
- Fehlermeldungen



Schnittstelle

Über diese Schnittstelle kann die Software der Verdanium GEO aktualisiert werden.

Beachten Sie bitte, dass diese Schnittstelle nur für den autorisierten Kundenservice oder Installateurbetrieb zugänglich ist. Anderweitige Eingriffe in das Steuerungssystem führen unwiderruflich zum Garantieverlust.

Nach der Installation muss das System in Betrieb genommen werden. Hierzu wählen Sie im Betriebsartenmenü das IB-Programm (Inbetriebnahmeprogramm) aus.

Navigieren Sie mit der (+)- oder (-)-Taste, um die Betriebsart zu aktivieren, drücken Sie die **OK-Taste**.

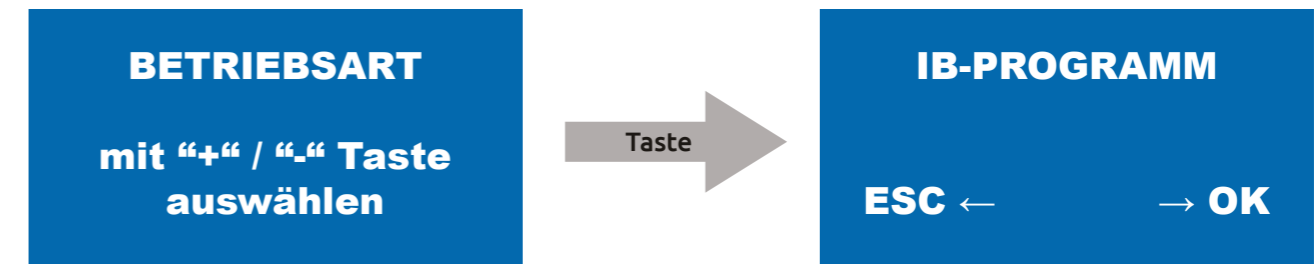

Diese Betriebsart (IB-Programm) setzt immer voraus, dass die Verdanium GEO korrekt angeschlossen ist. Der Wasserhahn muss geöffnet sein.

Im ersten Durchgang spült die Verdanium GEO die Vorfilter.

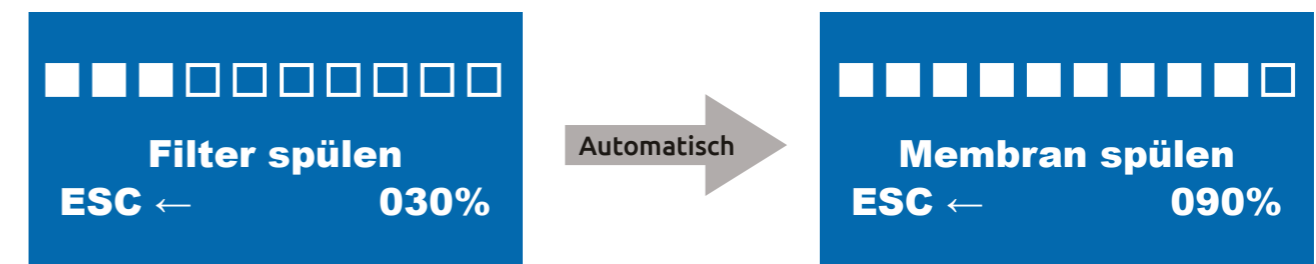

Bei der Spülung der Membranen wird das Desinfektionsmittel aus der Membran entfernt und in das Abwasser geleitet.

Im letzten Durchgang wird die Reinstwasserseite der Membranen und der Nachfilter gespült.

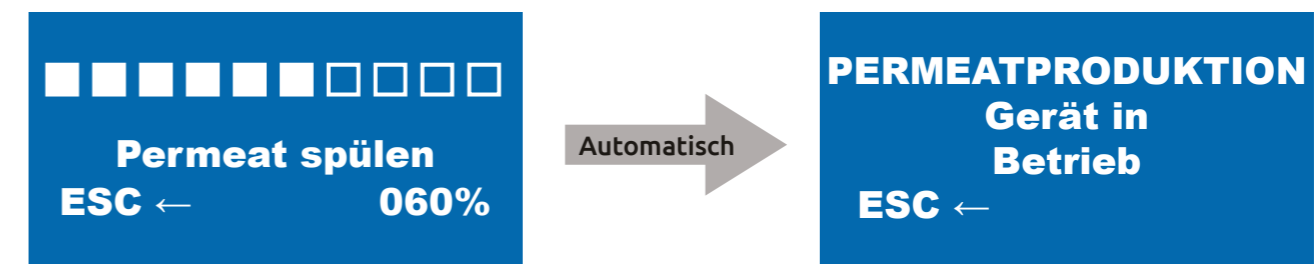

Ist das IB-Programm abgeschlossen und der Wasserhahn offen, wechselt die Verdanium GEO automatisch in die Permeatproduktion. Lassen Sie die Verdanium GEO anschließend für 7 - 10 Minuten arbeiten, damit evtl. verbleibende Desinfektionsreste ausgespült werden, und stellen Sie sicher das alle Rohverbindungen wasserdicht sind.

Anschließend können Sie die Verdanium GEO verwenden.

Öffnen Sie den Entnahmehahn.



Sollte sich die Verdanium GEO länger als 15 Minuten im Standby-Modus befinden, bekommen Sie das Trinkwasser erst nach ca. 15 - 30 Sekunden. In dieser Zeit bereitet sich die Verdanium GEO auf die Wasserproduktion vor.

Auf dem Display erscheinen folgende Meldungen:

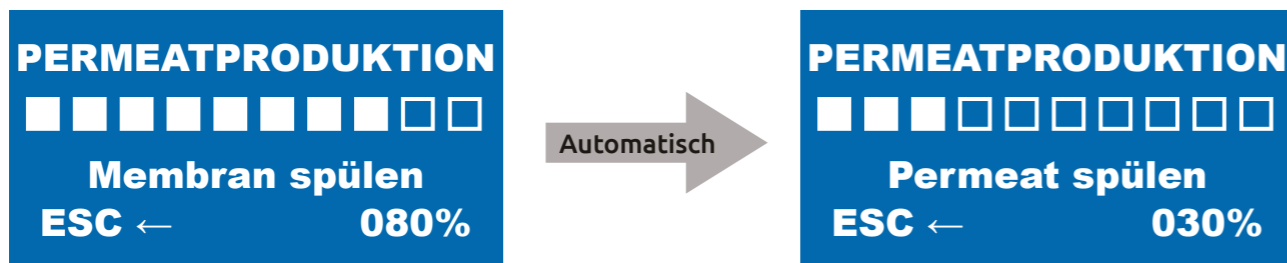

Nach dem Spülprozess geht das System in die Trinkwasserproduktion über. Das Display zeigt folgende Meldung an:



Um die Trinkwasserproduktion zu beenden, schließen Sie den Wasserhahn. Ist die Wasserproduktion beendet, bereitet das System den Standby-Modus vor. Auf dem Display erscheint folgende Meldung:

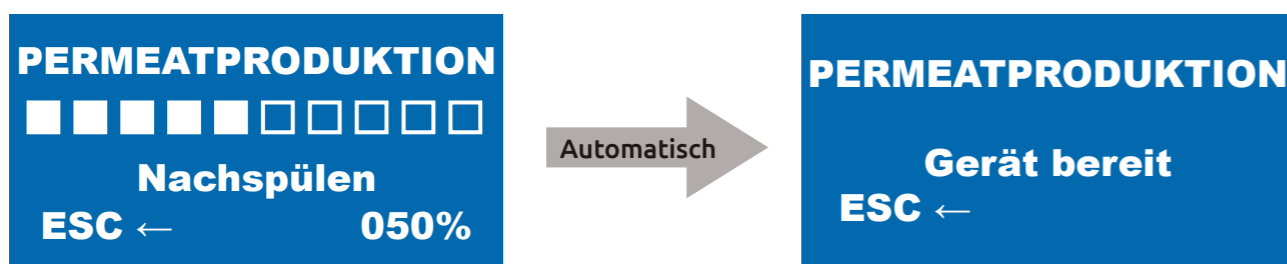

Die Verdanium GEO befindet sich nun im Standby-Modus und ist betriebsbereit.

Sobald die Meldung „Achtung Wartung! Bitte alle Filtereinheiten austauschen!“ erscheint, ist eine Wartung durchzuführen.



Die Meldung „Achtung Wartung! Bitte alle Filtereinheiten austauschen!“ wird nur beim jährlichen Filterwechsel angezeigt.

Der halbjährliche Filterwechsel muss selbst organisiert werden.



Beenden Sie die Betriebsart „Permeatproduktion“ mit der **ESC-Taste**.

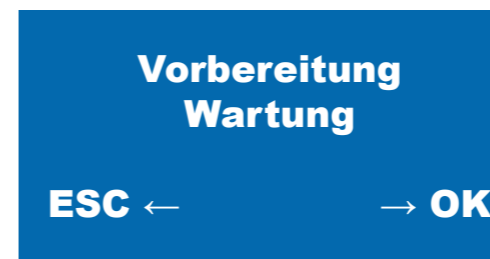

Wählen Sie im Menü die Betriebsart „Vorbereitung Wartung“ und bestätigen Sie mit der **OK-Taste**.

Folgen Sie den Anweisungen auf dem Display.



Unterbrechen Sie die Wasserzufuhr zu Ihrem Gerät und öffnen Sie den Entnahmehahn. Bestätigen Sie mit der **OK-Taste**.

Bei geöffnetem Entnahmehahn wird auch der Druck im Zulaufrohr abgebaut. Warten Sie nun bitte so lange, bis auf dem Display die nächste Meldung erscheint.



Trennen Sie jetzt den Zulaufrohr vom Eckventil und drücken anschließend die **OK-Taste** zur Bestätigung.

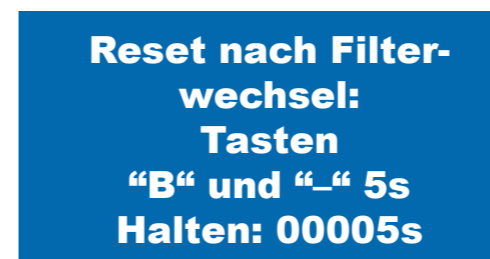

Um das Filterwechselintervall zurückzusetzen, müssen Sie im Betriebsartenmenü die Tasten (B) und (-) mindestens 5 Sekunden gedrückt halten.

Vorfilterwechsel

Die Vorfilter sind die Vorstufe zur Membran und schützen diese in besonderem Maße. Deswegen ist es notwendig, die Vorfilter regelmäßig alle 6 Monate zu wechseln. Dies ist auch eine der Garantiebedingungen. Beachten Sie deshalb bitte die Zeiträume für den Filterwechsel. Um die Vor- bzw. den Nachfilter zu wechseln, nehmen Sie die Abbildung zur Hilfe und gehen wie folgt vor:

Trennen Sie das Gerät von der Stromversorgung. Hierzu schalten Sie es aus und ziehen den Netzstecker des Geräts. Jetzt sollten Sie alle Rohrverbindungen vom Gerät trennen. Legen Sie unbedingt ein Handtuch unter die Verdanium GEO. Mögliches Restwasser in den Rohrverbindungen kann beim Lösen aus den Rohren heraus tropfen.

Zum Lösen der Rohrverbindungen drücken Sie das Kunststoff-Rohr in die Schnellkupplung, halten den Kuppelungsring fest und ziehen das Kunststoff-Rohr wieder heraus. Öffnen Sie nun den Koffer um an die Filtereinheiten zu gelangen. Diese befinden sich im Deckel des Systems.



Dank der neigungsbaren Filterköpfe können Sie den Filterwechsel ohne zusätzliches Werkzeug durchführen. Nehmen Sie die erste PP Vorfiltereinheit nach vorne aus der Verdanium GEO hinaus.



Bevor Sie die neuen Filtereinheiten einsetzen, nehmen Sie die Schutzkappe von den Filtern ab. Diese können Sie ganz einfach nach oben wegdrücken.



Drehen Sie Filterkartusche um 90° gegen den Uhrzeigersinn aus dem Filterkopf heraus, um die Filtereinheit zu wechseln.



Setzen Sie die neuen Filterkartuschen in den Filterköpfe ein und drehen Sie dabei die Filterkartuschen um 90° im Uhrzeigersinn. Gehen Sie bei der zweiten PP Vorfiltereinheit auf die gleiche Weise vor.

Damit ist der halbjährliche Filterwechsel abgeschlossen und Sie können die Verdanium GEO wieder anschließen und in Betrieb nehmen. Nutzen Sie dazu das IB-Programm im Betriebsartenmenü.

Nachfilterwechsel

Alle 12 Monate muss der Nachfilter gewechselt werden. Nehmen Sie dazu die Abbildungen zu Hilfe und gehen Sie wie folgt vor:



Dank der neigungsbaren Filterköpfe können Sie den Filterwechsel ohne zusätzliches Werkzeug durchführen. Nehmen Sie die GAC Nachfiltereinheit nach vorne aus der Verdanium GEO hinaus.



Bevor Sie die neuen Filtereinheiten einsetzen, nehmen Sie die Schutzkappe von den Filtern ab. Diese können Sie ganz einfach nach oben wegdrücken.

Damit ist der jährliche Filterwechsel abgeschlossen und Sie können die Verdanium GEO wieder anschließen und in Betrieb nehmen. Nutzen Sie dazu das IB-Programm im Betriebsartenmenü.



Drehen Sie Filterkartusche um 90° gegen den Uhrzeigersinn aus dem Filterkopf heraus, um die Filtereinheit zu wechseln.

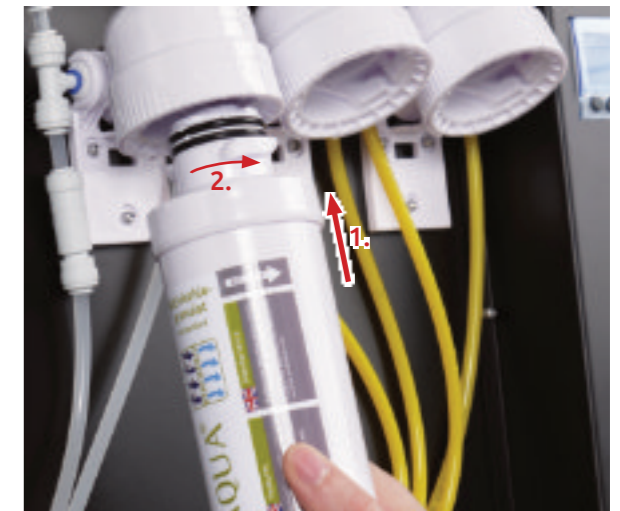

Setzen Sie die neue Filterkartusche in den Filterkopf ein und drehen Sie dabei die Filterkartusche um 90° im Uhrzeigersinn.

Inbetriebnahme nach dem Filterwechsel

Nach jedem Filterwechsel oder einer Neuinstallation muss die Verdanium GEO in Betrieb genommen werden. Hierzu wählen Sie im Betriebsartenmenü die Betriebsart IB-Programm – Inbetriebnahmeprogramm.

Navigieren Sie hierzu mit der (+)- oder (-)-Taste, um die Betriebsart zu aktivieren, drücken Sie die **OK-Taste**.

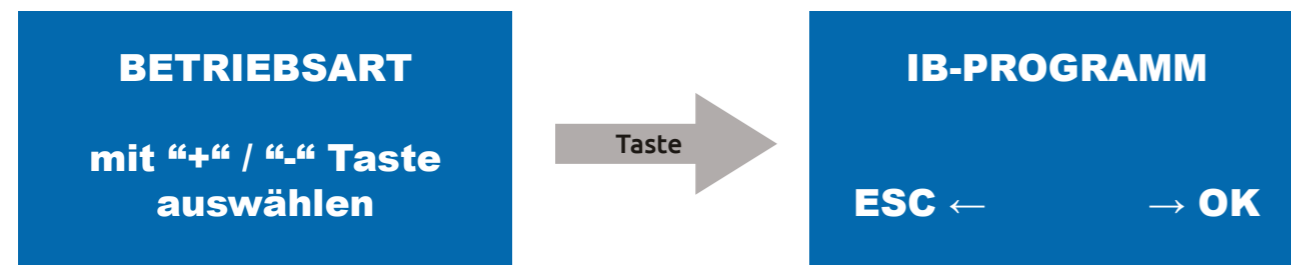

Diese Betriebsart (IB-Programm) setzt immer voraus, dass die Verdanium GEO korrekt angeschlossen ist. Der Wasserzulauf und der Entnahmehahn müssen geöffnet sein.

Im ersten Durchgang spült das Programm die Vorfilter.

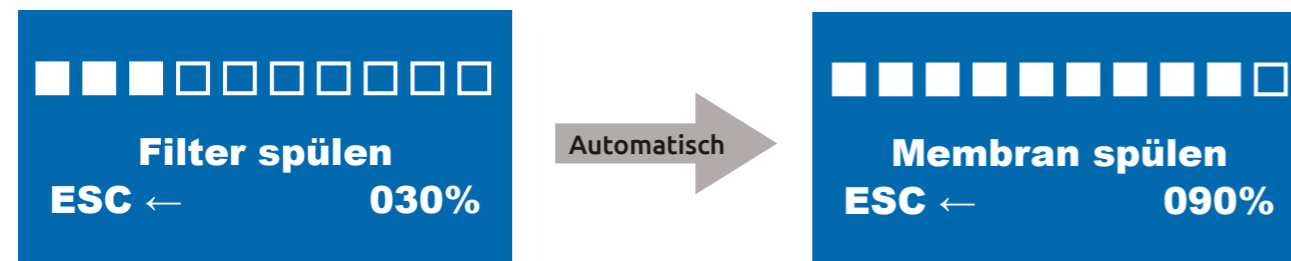

Bei der Spülung der Membranen wird das Desinfektionsmittel aus der Membran entfernt und in das Abwasser geleitet.

Im letzten Durchgang wird die Reinstwasserseite der Membranen und der Nachfilter gespült.

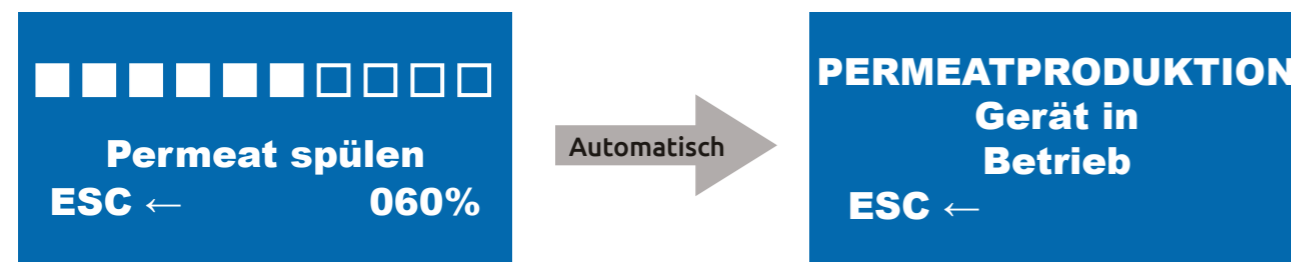

Ist das IB-Programm abgeschlossen und der Entnahmehahn offen, wechselt die Verdanium GEO automatisch in die Permeatproduktion. Ab diesem Moment können Sie die Verdanium GEO verwenden.

Spülzeiten einstellen

Die Spülzeiten können Sie unter Spülprogramme einstellen. Das betrifft nicht die Spülzeiten des IB-Programms, diese sind ab Werk eingestellt und nicht veränderbar. Wenn Sie sich im Betriebsarten-Menü befinden, wählen Sie mit der (+)- oder (-)-Taste das Programm „Spülprogramme“ und bestätigen die Auswahl mit der **OK-Taste**.

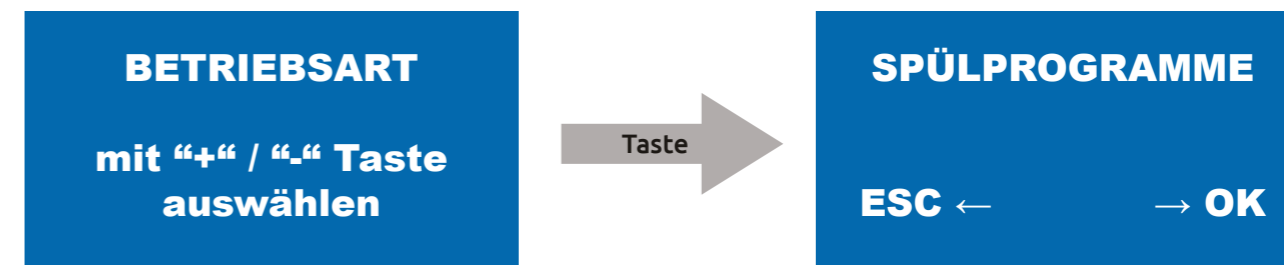

Nachdem Sie die Spülprogramme mit der **OK-Taste** ausgewählt haben, können Sie die Spülzeit des Permeatspülens auswählen und manuell einstellen. Die Spülzeit befindet sich oben links auf dem Display. Drücken Sie einmal die **OK-Taste**, um die Zeit auszuwählen.

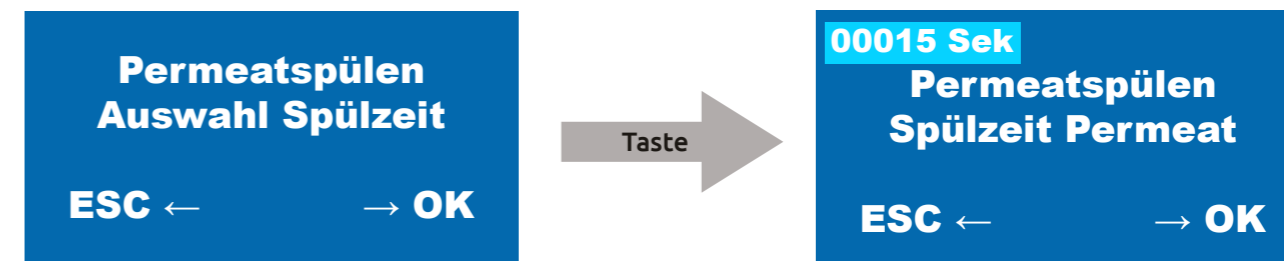

Die Zeit wird jetzt blinken und kann mit der (+)- oder (-)-Taste zwischen 15 und 300 Sekunden verändert werden. Weniger als 15 Sekunden stehen nicht zur Verfügung, um das System vor eventuellen Schäden zu schützen. Bestätigen Sie die Auswahl dann mit der **OK-Taste**.

Wenn die (+)-Taste ein weiteres Mal gedrückt wird, können Sie die Zeit des Membranspülens verändern. Drücken Sie nun einmal die **OK-Taste**, um die Spülzeit des Membranspülens manuell einzustellen. Die Spülzeit befindet sich oben links auf dem Display. Drücken Sie einmal die **OK-Taste**, um die Zeit auszuwählen.

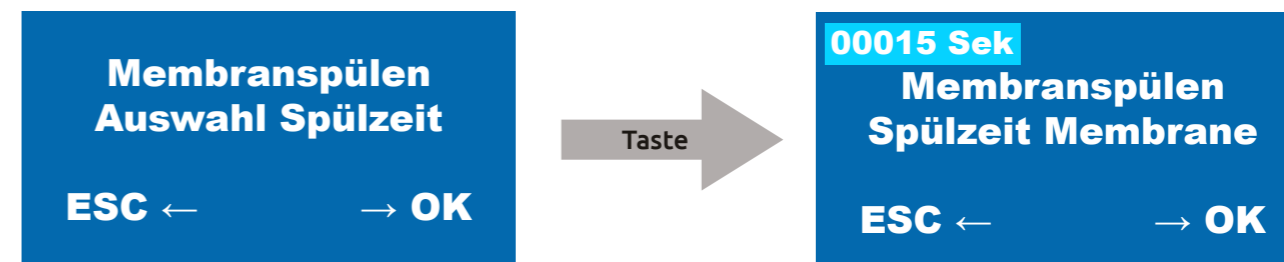

Die Zeit wird jetzt blinken und kann mit der (+)- oder (-)-Taste zwischen 15 und 300 Sekunden verändert werden. Weniger als 15 Sekunden stehen nicht zur Verfügung, um das System vor eventuellen Schäden zu schützen. Bestätigen Sie die Auswahl dann mit der **OK-Taste**.

Wenn die (+)-Taste ein weiteres Mal gedrückt wird, können Sie die Zeit des Nachspülens verändern. Drücken Sie nun einmal die **OK-Taste**, um die Spülzeit des Nachspülens manuell einzustellen. Die Spülzeit befindet sich oben links auf dem Display. Drücken Sie einmal die **OK-Taste**, um die Zeit auszuwählen.

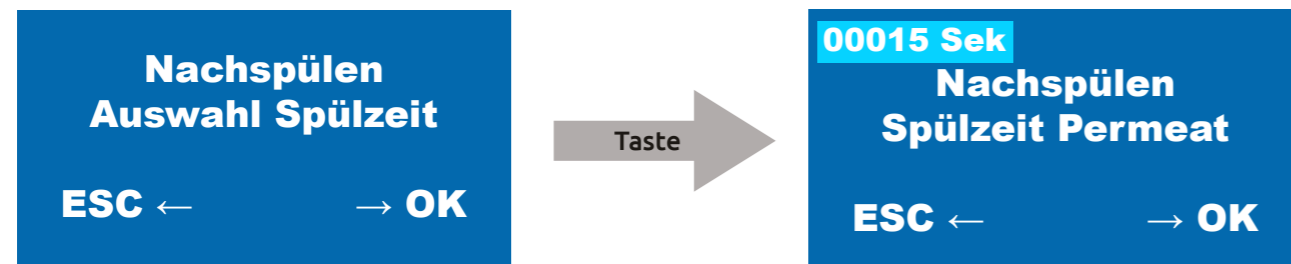

Die Zeit wird jetzt blinken und kann mit der (+)- oder (-)-Taste zwischen 15 und 300 Sekunden verändert werden. Weniger als 15 Sekunden stehen nicht zur Verfügung, um das System vor eventuellen Schäden zu schützen. Bestätigen Sie die Auswahl dann mit der **OK-Taste**.

Mit der **ESC-Taste** verlassen Sie das Programm wieder und gelangen zurück in das Betriebsarten-Menü.

Wird die (+)-Taste nach dem Nachspülen ein weiteres Mal gedrückt, können Sie die Permeatspülung durchführen. Auf dem Display erscheint folgende Meldung:

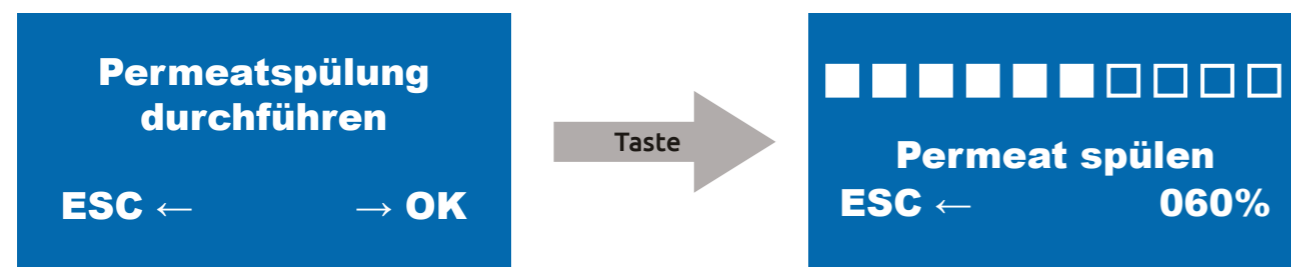

Sobald die Auswahl mit der **OK-Taste** bestätigt wird, spült das System das Permeat. Mit der **ESC-Taste** gelangen Sie wieder in das Betriebsarten-Menü. Sobald die Spülung beendet ist, geht das System automatisch in das Betriebsarten-Menü zurück.

Wenn die (+)-Taste ein weiteres Mal gedrückt wird, können Sie eine Membranspülung durchführen. Das Display zeigt dann folgende Mitteilung an:

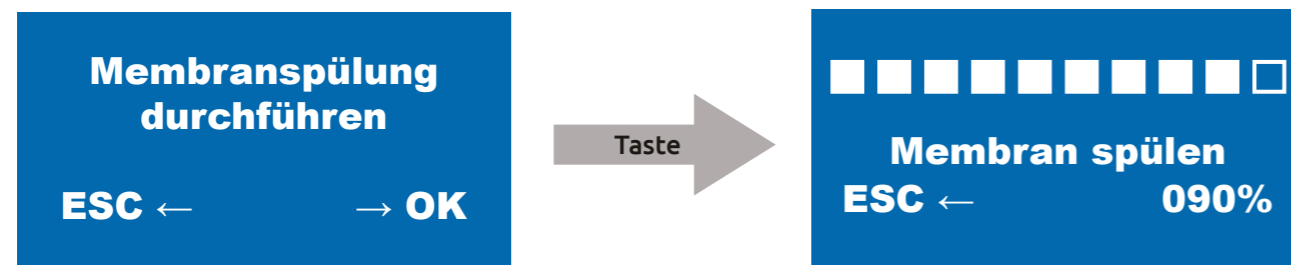

Wenn Sie die Membranspülung mit der **OK-Taste** auswählen, spült das System die Membrane. Mit der **ESC-Taste** gelangen Sie wieder in das Betriebsarten-Menü. Sobald die Spülung beendet ist, geht das System automatisch in das Betriebsarten-Menü zurück.

Die meisten Störungen und Fehler, zu denen es im täglichen Betrieb kommen kann, können Sie selbst beheben. In vielen Fällen können Sie Zeit und Kosten sparen, da Sie nicht den Kundendienst rufen müssen. Die nachfolgende Tabelle soll Ihnen dabei helfen, die Ursachen einer Störung oder eines Fehlers zu finden und zu beseitigen.

Problem	Ursache	Lösung
Das Display bleibt dunkel.	Die Verdanium GEO hat keinen Strom.	Prüfen Sie, ob - der Netzstecker eingesteckt ist, - der Netzschalter auf (I) steht, - die Sicherung in Ordnung ist, - die Steckdose Spannung hat.
Das Display zeigt die Meldung „Wassermangel“.	Die Wasserzufuhr ist ungenügend. Die Verdanium GEO bekommt zu wenig Wasser.	Prüfen Sie, ob - der Wasseranschluss (Eckventil) geöffnet ist, - der Mindestfließdruck von 150 kPa (1,5 bar) erreicht wird, - das Wasserzulaufrohr 3/8“ nicht geknickt ist, - der Filter zu ist. - die Vorfilter richtig eingesetzt sind.
Es kommt kein Wasser aus dem Entnahmehahn.	Die Wasserzufuhr ist unterbrochen. Die Verdanium GEO bekommt zu wenig Wasser. Das Kunststoff-Rohr zum Entnahmehahn ist geknickt.	Prüfen Sie, ob - der Wasseranschluss (Eckventil) geöffnet ist, - der Mindestfließdruck von 150 kPa (1,5 bar) erreicht wird, - das Kunststoff-Rohr 1/4“ zum Entnahmehahn nicht geknickt ist, - der Netzstecker eingesteckt ist, - der Netzschalter auf (I) steht, - die Sicherung in Ordnung ist.
Auftreten von ungewöhnlichen Pumpgeräuschen.	Kein Fehler! Schlurfende Geräusche am Anfang und am Ende des Pumpvorganges sind normal. (Zum entlüften des Gerätes kann dieses auf die Seite gelegt bzw. leicht angehoben werden)	
Das abgefüllte Wasser aus der Verdanium GEO ist milchig.	Kein Fehler! Dies sind Sauerstoff- und Wasserstoffbläschen, die bei der Umkehrosmose entstehen können. Dies ist auch ein Zeichen für extrem gute Filtration!	
Das abgefüllte Wasser aus der Verdanium GEO beinhaltet nach der Inbetriebnahme Schwebeteilchen.	Nach der Inbetriebnahme wurden die empfohlenen 7 - 10 Minuten für das Abfließen des Permeats über den Entnahmehahn nicht eingehalten.	Öffnen Sie den Entnahmehahn der Verdanium GEO und lassen Sie das Wasser ca. 7 - 10 Minuten in den Abfluss laufen.
Abwasser läuft ohne Unterbrechung in den Abfluss.	Kontrollieren Sie die Wasserverbraucher, die an die Verdanium GEO angeschlossen sind.	Schließen Sie die Wasserzufuhr. Kontaktieren Sie Ihren Fachhändler*.
Es kommt sehr wenig Wasser aus dem Entnahmehahn.	- Ein anderer Wasserverbraucher entnimmt zur selben Zeit Wasser aus der Verdanium GEO. - Die RO-Membranen können verstopft sein.	Bei verstopfter Membrane kontaktieren Sie Ihren Fachhändler.
Wasser läuft in den Abfluss, nachdem der Entnahmehahn geschlossen ist.	Kein Fehler! Die Verdanium GEO spült nach, um bei der nächsten Entnahme wieder optimales Trinkwasser herstellen zu können.	
Die Verdanium GEO arbeitet ohne Unterbrechung, obwohl alle Wasserverbraucher kein Wasser entnehmen.	Einer der Druckgeber in der Verdanium GEO könnte beschädigt sein.	Netzkabel ziehen. Schließen Sie den Wasserhahn. Kontaktieren Sie Ihren Fachhändler.

*Fachhändlersuche: <https://www.vision-aqua.de/service/fachhaendlersuche/>

Technische Daten Verdanium GEO (ohne Zubehör)	
Abmessungen	Breite: 555 mm, Höhe: 440 mm, Tiefe: 255 mm
Gewicht	18,6 kg (ohne Zubehör)
Temperatur	Minimum 4°C (39°F) bis Maximum 38°C (100°F)
Arbeitsdruck	Minimum 1,4 bar (20psi) bis Maximum 5,5 bar (80 psi)
Reinstwasser-Gewinnung	Bei 6 °C Eingangswassertemperatur und 3,5 bar ca. 1,8 l/min (bis zu 2,5 l/min bei höheren Temperaturen)
Reinstwasser zu Abwasser Verhältnis	Je nach Reinstwasser-Gewinnung ist das Verhältnis 1 : 0,8
Wasseranschlüsse	Wasserversorgung 3/8" JG Kupplung – Abwasser 1/4" JG Kupplung – Reinstwasser 1/4" JG Kupplung
Stromanschluss	230VAC - 50Hz – 180VA – (110VAC – 60Hz optional möglich)

Standardlieferungsumfang	Artikelnummer
1 x RO-Wasserfilter Verdanium GEO (ohne Zubehör)	9000021
1 x Netzkabel Europa CEE 7/7 auf C13	1000084
1 x Netzkabel Schweiz Typ J auf C13 (Zubehör)	1000083

Zubehör	Artikelnummer
Kunststoff-Rohr - 3/8" Farbe: blau	PE-12-EI-0500F-B
Kunststoff-Rohr - 1/4" Farbe: natur	PE-08-BI-0500F-N
Kunststoff-Rohr - 1/4" Farbe: rot	PE-08-BI-0500F-R
VA-Standard PP - Sedimentfilter Kartusche 5 µm (Vorfilter)	1000066
VA-Standard GAC - Aktivkohle Granulat-Kartusche (Nachfilter)	1000068
VA-Standard CTO - Aktivkohle Block-Kartusche (Nachfilter) optional	1000067
Ersatzfilterset Verdanium GEO für 1 Jahr	1000151
Hydro-Stopper, Leckwassermelder, Wasser Stopper mit zwei Sensoren	1000016
Anschlussadapter 3/4" Gewinde BSPP auf 3/8" Rohr AD	NC2249
Abflussschelle 1/4" Rohr AD	1000034
1-Weg Wasserhahn aus Edelstahl mit 1/4" John Guest Verbinder	1000257
3-Wege Wasserhahn aus Edelstahl	1000248
Waschmaschine oder Geschirrspüler - Anschlusset 3/8" Rohr AD auf 3/4" AD Gewinde	1000115
Einsteck-Reduzier-Verbinder 15 mm Stutzen auf 3/8" Rohr AD	NC2164
Einschraub-Verbinder (Parallelgewinde) 15 mm Rohr AD auf 3/4" AD Gewinde	PM011516E
Eckventil Anschlussadapter für 3/8" auf 3/8" mit Rückschlagventil und Absperrhahn	ASV7
Einsteck-Winkel-Verbinder 3/8" Stutzen auf 3/8" Rohr	CI221212W
Sicherungsring - 1/4"	PIC1808R
Sicherungsring - 3/8"	PIC1812R

Die Verdanium GEO hat unser Haus in einwandfreiem und funktionstüchtigem Zustand verlassen. Sollten Sie dennoch einmal Grund zu einer Beanstandung haben, stellen Sie zunächst mithilfe der Gebrauchsanweisung sicher, dass es sich nicht um einen Bedienungs- oder Montagefehler handelt.

Bevor Sie weitere Schritte einleiten, kontaktieren Sie Ihren Fachhändler und lassen Sie sich beraten.

Garantie

Wenn es sich herausstellen sollte, dass Teile der Verdanium GEO fehler- bzw. mangelhaft sind (ausgenommen die austauschbaren Filtereinheiten), dann benachrichtigen Sie bitte Ihren Fachhändler. Das beschädigte Teil/Gerät wird in Absprache mit Ihrem Fachhändler nach der Einsendung überprüft und der Fehler beseitigt. Falls der Fehler während der Garantiezeit aufgetreten ist, wobei der Anwender den Fehler nicht selbst verursacht haben darf, trägt der Anwender keine Reparaturkosten*. Die Garantiezeit entspricht den gesetzlichen Garantiebestimmungen.

Bedingungen

Diese Garantie verfällt, wenn die Fehler durch:

- Unkorrekte Inbetriebnahme, Missbrauch, falsche Verwendung oder Instandhaltung, Nachlässigkeit, Veränderung der Konstruktion, Unfälle, Katastrophen, Feuer, Hochwasser, Frost und Wirkung von unkontrollierbaren Kräften entstanden sind.

Die Garantie verfällt auch, wenn eine der folgenden Bedingungen nicht eingehalten wird:

- Die Verdanium GEO muss an die Kaltwasserversorgung angeschlossen werden.
- Der Wasserdruck muss zwischen 1,4 – 5,5 bar liegen.
- Die Wassertemperatur muss zwischen 4 °C - 38 °C liegen.
- Der pH-Wert muss höher als 6,5, aber niedriger als 9,5 liegen.
- Die Wasserbelastung mit Eisen darf maximal 0,2 mg/l betragen.
- Die Menge der gelösten Substanzen (Salze) darf 3.500 µS nicht überschreiten.

Filterwechsel

Die Garantie gilt ausschließlich für die Verdanium GEO mit regelmäßigem Filterwechsel:

VA-Standard PP – Sedimentfilter	6 Monate**
VA-Standard GAC – Nachfilter	12 Monate**

Anwendungsbereiche

Die Verdanium GEO ist zur Verwendung im Haushalt und ähnlichen Umgebungen bestimmt, wie z.B.:

- in Küchen oder Kantinen in Geschäften, Büros und anderen Arbeitsumgebungen.
- durch die Gäste in Gasthäusern, Hotels, Motels und anderen Wohnumgebungen.
- in Frühstückspensionen und ähnlichen Umgebungen.

Bitte beachten Sie die jeweiligen Hygienevorschriften.

* Garantieleistungen werden ausschließlich bei Ihrem Fachhändler durchgeführt (der Transport erfolgt auf Kosten des Kunden).

** Je nach Wasserverschmutzung sollte der Filterwechsel häufiger durchgeführt werden.

Datum	Art der Wartung	Stempel	Nächster Termin

Datum	Art der Wartung	Stempel	Nächster Termin

Target audience

This manual is targeted at skilled professionals. There are special requirements for the selection and training of staff who handle the water filter system. Skilled professionals are, for example, staff trained in gas- and water system installation.

Validity of the manual

Model: Verdanium GEO

Software Version: V.1.1

Previous versions of the manual

Ver. 1.1.2

Availability of the manual

All manuals can be downloaded free of charge from our website:

<https://vision-aqua.ch>

Copyright®

VISION AQUA® Technology GmbH

Dorfstr. 20

85298 Scheyern/Vieth

Germany

Contact

Tel.: +49 (0) 8441 79 79 730

E-Mail: ticket@visionaqua.de

Modifications, errors, and omission reserved

Depiction convention

Safety and handling instructions are highlighted in this manual with these special markings:



Warning!

Means that persons, the water filter, or other items may be damaged if the relevant instructions are not adhered to.

Gives instructions to avoid danger



Information

Highlights important information concerning the handling of the water filter or the relevant part of the instructions.

Basic information.....	33
Device usage.....	33
Manufacturers declaration.....	33
Safety instructions.....	34
Technical safety.....	34
Installation.....	35
Hydro-Stopper.....	36
Connection 3/8" angle valve (optional).....	37
Withdrawal tap.....	38
3-way withdrawal tap (optional).....	40
Drainage.....	42
Push-fit fittings.....	43
Electrical connection.....	44
Controls.....	45
Control buttons.....	45
Display.....	45
Interface.....	45
First commissioning.....	46
Drinking water withdrawal.....	47
Filter change.....	48
Pre-filter replacement.....	49
Post-filter replacement.....	50
Start-up after filter change.....	51
Set rinsing times.....	52
Troubleshooting.....	54
Technical information.....	55
Complaints and warranties.....	56
Warranty.....	56
Warranty conditions.....	56
Change of filters.....	56
Applications.....	56
Maintenance record.....	57
Notes.....	59



This device has been manufactured according to the European Directive 2002/96/EG as well as the German law on used electrical and electronic equipment. It has been marked with the symbol of a crossed-out waste container. This symbol informs you that this device may not be disposed of together with other household waste.

The user is required to dispose of the device at a collection point for discarded electrical and electronic equipment. The collections points, including local collection points, retail outlets and municipal collection points form a system which allows the safe collection and recycling of devices which have reached the end of their useful lives. The correct handling of electrical and electronic waste helps to prevent harmful consequences for human health and the environment, which could result from incorrect handling and storage of such materials.

WEEE Reg. Nr.: DE 20879980

Dear Customer,
Starting today, making your ultra-pure water is easier than ever. The Verdanium GEO made by VISION AQUA® Technology is easy to use and simple to maintain.

Before the Verdanium GEO left our factory, its safety and functionality were tested, and the filter was thoroughly rinsed before packaging. This testing can cause potential humidity or water residue in this filter. Please read the entire manual before operating the filter for the first time.

Please follow the instructions in this manual strictly to prevent operating errors and potential damage to the filter. This manual should be kept in a safe place and available at any time.



The Verdanium GEO is intended for private use only and is to be used for the filtration of tap water only. The manufacturer reserves the right to make changes that do not affect the functionality of the filter.

Device usage

- Please use the Verdanium GEO only after you have studied the content of this manual.
- Never use the Verdanium GEO outdoors or in areas where freezing temperatures can occur.
- Children and persons who are not familiar with the contents of this manual should not use the device.



Temperatures below 1°C can cause damage to the Verdanium GEO!
The Verdanium GEO must not be stored below freezing point!
The maximum temperature for the water supply is 38 °C.
In the event of a longer absence (e.g. vacation), the Verdanium GEO must be disconnected from the tap water and power supply.

Manufacturers declaration

The manufacturer hereby declares that the device meets the essential requirements stated in the following European Directives:

- Low voltage directive – 2014/35/EG,
- Electromagnetic Compatibility Directive – 2014/30/EG,

The device is marked with the CE mark, and a Declaration of Conformity was issued for the device.

Technical safety

- Check the Verdanium GEO for any external and visible damage before installation. A damaged Verdanium GEO must not be set up and put into operation.
- Before connecting the Verdanium GEO, please note the connection data (fuse, voltage and frequency) in the technical data table. The connection data must be identical to the electrical network. If in doubt, consult a qualified electrician.
- The electrical safety of the Verdanium GEO is only guaranteed if it is connected to a properly installed protective conductor system.

Control panel

Protect the control panel from water and humidity. Do not place any damp objects on the device!

Transportation

Before transportation, you must first drain the Verdanium GEO. Use the drain program. Before dismantling you must disconnect the Verdanium GEO from the electrical grid.

Operation

Children below the age of eight must not clean or maintain the Verdanium GEO unless supervised by a competent person.

Persons (including children) who suffer from mental or physical disabilities or who do not have sufficient experience in the operation of the Verdanium GEO must not operate it. An exception can be made if such persons are supervised by a competent person, or have been thoroughly instructed how to operate the Verdanium GEO.

It is crucial to ensure that children do not play with the Verdanium GEO.

Scrapping after usage

When scrapping, you must follow local regulations for the removal of waste and refuse.

The following connections are required for the installation of the Verdanium GEO:

- 1 x power socket 230V AC
- 1 x cold water supply connection 3/4" external thread (washing machine connection)
- 1 x wastewater connection, for example to the siphon below the sink



Remove the blind plugs and refer to the illustration for the finished Verdanium GEO tubing.

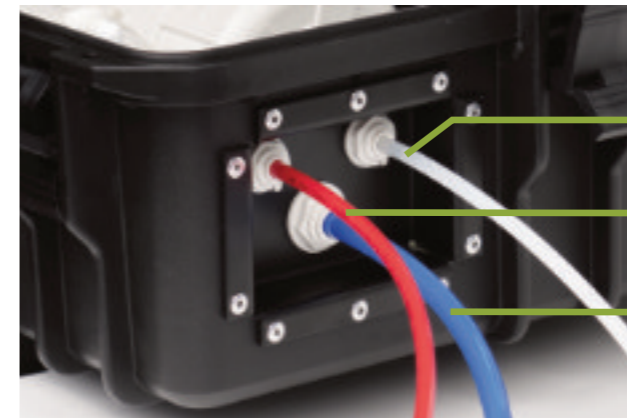

- 1/4" natural – ultra-pure water
maximum 3 meters
- 1/4" red – wastewater
maximum 2 meters
- 3/8" blue – water supply
maximum 6 meters

The optimal installation surface for your Verdanium GEO is in the cabinet below the kitchen sink.

Please make sure for proper operation of the filter that:

- the Verdanium GEO is standing upright, stable and even on all feet.
- the Verdanium GEO is not standing on soft floor surfaces.
- the Verdanium GEO is placed, if possible, in a corner of the cabinet base as the cabinet is strongest in this location.
- Before installation, you must remove the blind plugs from the Verdanium GEO.



To ensure proper operation of the Verdanium GEO, it must stand vertically and evenly on all feet.

The Verdanium GEO may only be connected to the cold water connection! The connection to the hot water supply will inevitably destroy the unit.

Hydro-Stopper

To install the Hydro-Stopper, proceed as follows:

Insert an AA LR 6 alkaline battery into the Hydro-Stopper and mount it with the sealing strainer inserted onto the angle valve of the cold-water connection. Do not use rechargeable batteries in the Hydro-Stopper, only use an AA LR 6 Alkaline battery, as it will not discharge on its own and will last for a year in the Hydro-Stopper without any problems. Screw the connection adapter 3/4" to 3/8" tube onto the Hydro-Stopper. Place the sensors of the Hydro-Stopper at the lowest point of your built-in kitchen cabinet.

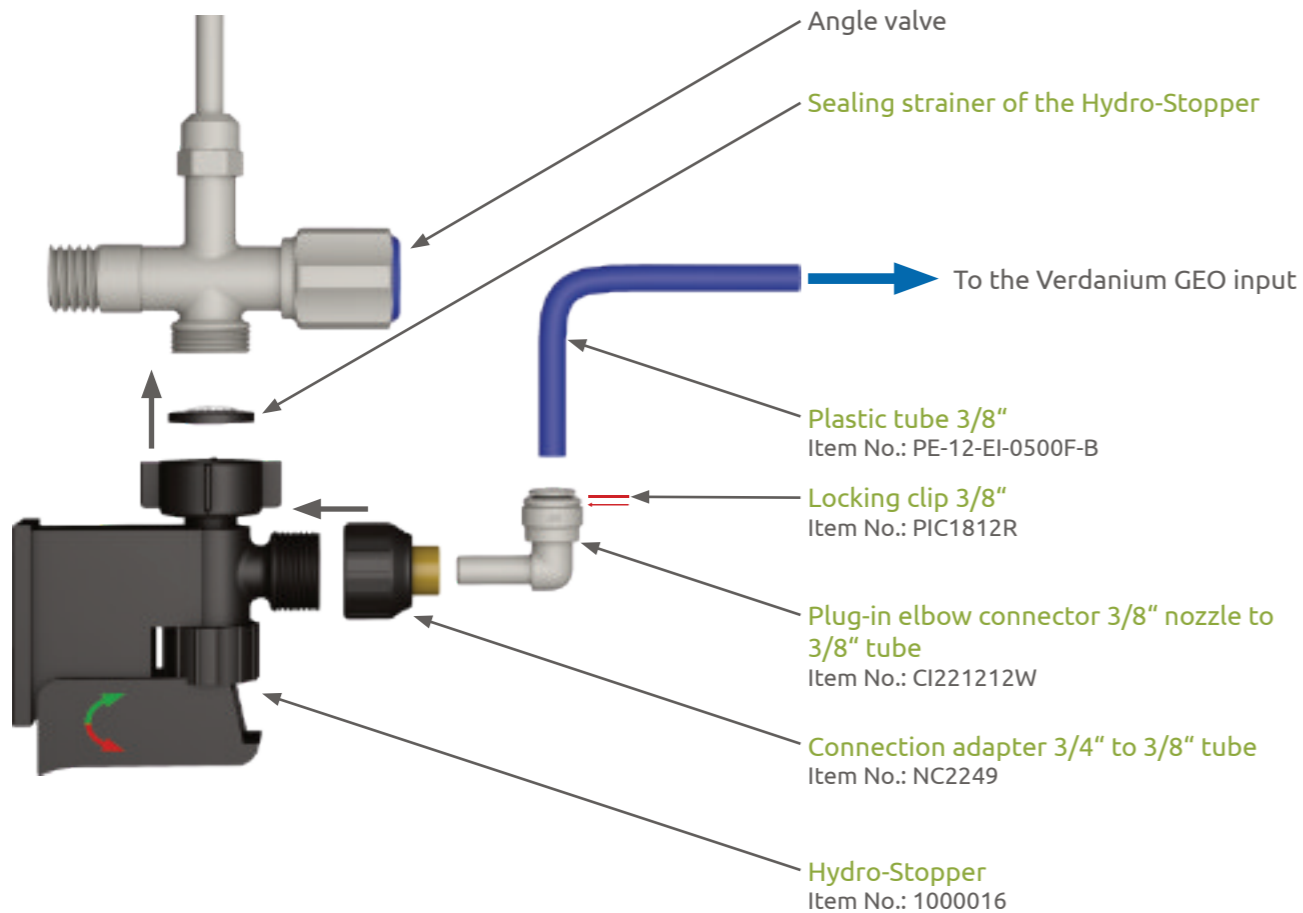

Change the Energizer Alkaline AA LR 6 battery after 7-8 years and check for proper function each time the filters are changed.

All components marked here are included in the standard scope of delivery.



Both connections to the angle valve and the Verdanium GEO are under full water pressure and should be installed with particular care. Check that both connections, with the angle valve opened, are leak-proof.

To ensure safe operation of the Verdanium GEO, the long detector of the Hydro-Stopper must be placed on the Verdanium GEO. Otherwise the manufacturer assumes no liability for possible water damage or flooding. If the distance to the Verdanium GEO is greater, the Hydro-Stopper must be positioned accordingly.

Connection 3/8" angle valve (optional)

To install the Hydro-Stopper on a 3/8" angle valve, use the optional 3/8" connection adapter and the connection set from 3/8" tube to 3/4" thread.

Close the water supply at the angle valve and unscrew the union nut to disconnect the tap pipe from the angle valve. Now screw the 3/8" angle valve connection adapter onto the angle valve and connect the pipe of the water tap with the angle valve connection adapter.

Using the elbow connector and 3/8" plastic tube, connect the 3/8" connection set to the angle valve connection adapter and the prepared Hydro-Stopper. Make sure that the sealing sieve is inserted into the Hydro-Stopper.

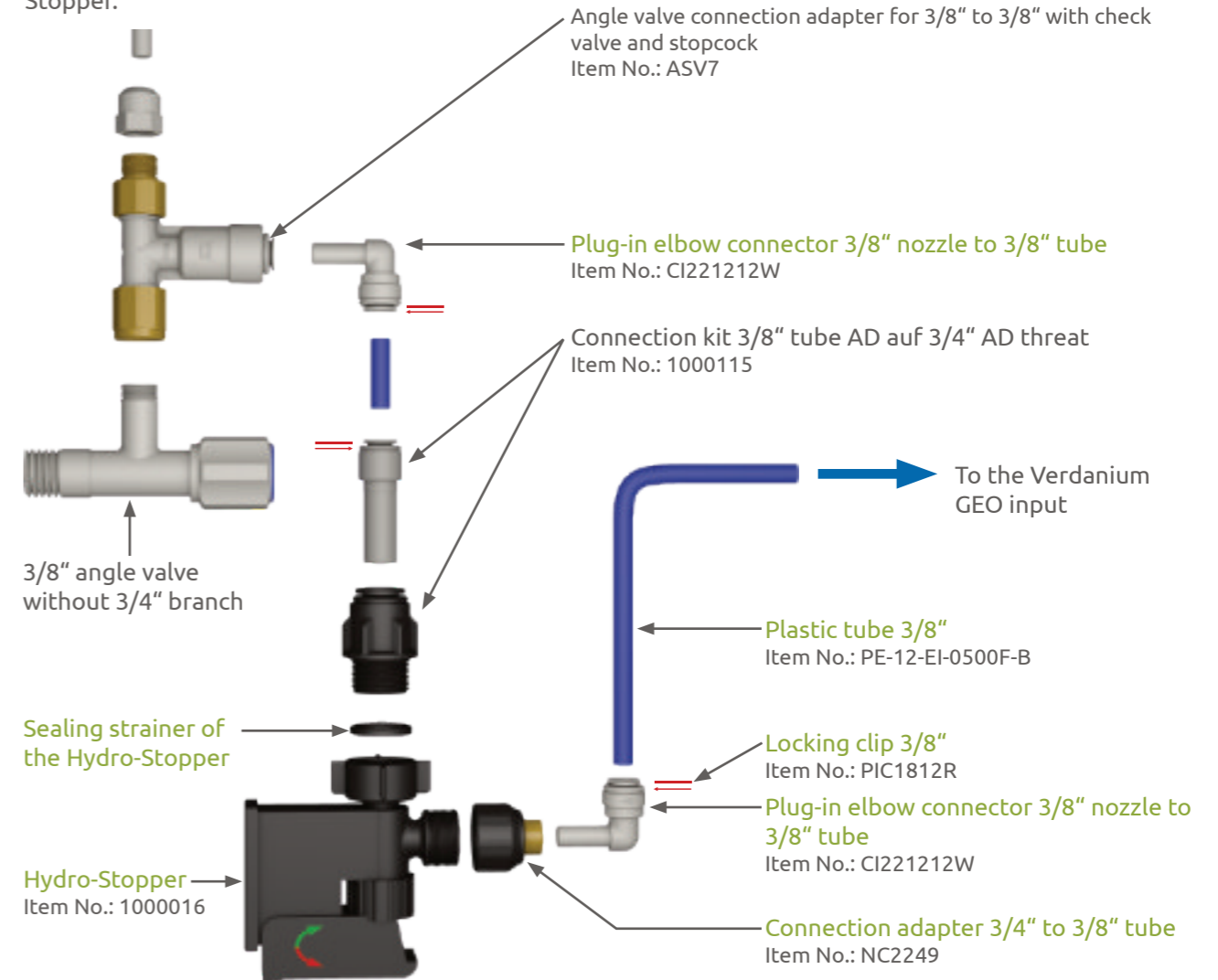

Change the Energizer Alkaline AA LR 6 battery after 7-8 years and check for proper function each time the filters are changed.

All components marked here are included in the standard scope of delivery.



Both connections to the angle valve and the Verdanium GEO are under full water pressure and should be installed with particular care. Check that both connections, with the angle valve opened, are leak-proof.

To ensure safe operation of the Verdanium GEO, the long detector of the Hydro-Stopper must be placed on the Verdanium GEO. Otherwise the manufacturer assumes no liability for possible water damage or flooding. If the distance to the Verdanium GEO is greater, the Hydro-Stopper must be positioned accordingly.

Withdrawal tap

Before installing the withdrawal tap, determine its installation point.

- The withdrawal tap should be in an easy-to-use place. Please pay attention to the rotation of the existing faucet.
- Measure the thickness of the tabletop (40 mm max.).
- Consider the installation and connection options under the sink.

For the bore required in the countertop or the sink, please use drill sizes 3 mm, 7 mm and 12 mm. Start with the smallest diameter and low drill RPM and increase the speed slowly. Use a round file to clean the bore and remove any burr residues. For installation of the withdrawal tap into stone tabletops or sinks, (granite, marble etc.), please follow the drilling regulations of the manufacturer.

Please use the illustration below as a reference for the installation of the withdrawal tap and proceed as follows:

- Insert the supplied parts in the correct order on the threaded tube.
- Correctly align the withdrawal tap.
- Install the withdrawal tap by tightening the wing nut.



Both connections to the angle valve and the Verdanium GEO are under full water pressure and should be installed with particular care. Check that both connections, with the angle valve opened, are leak-proof.

Withdrawal tap

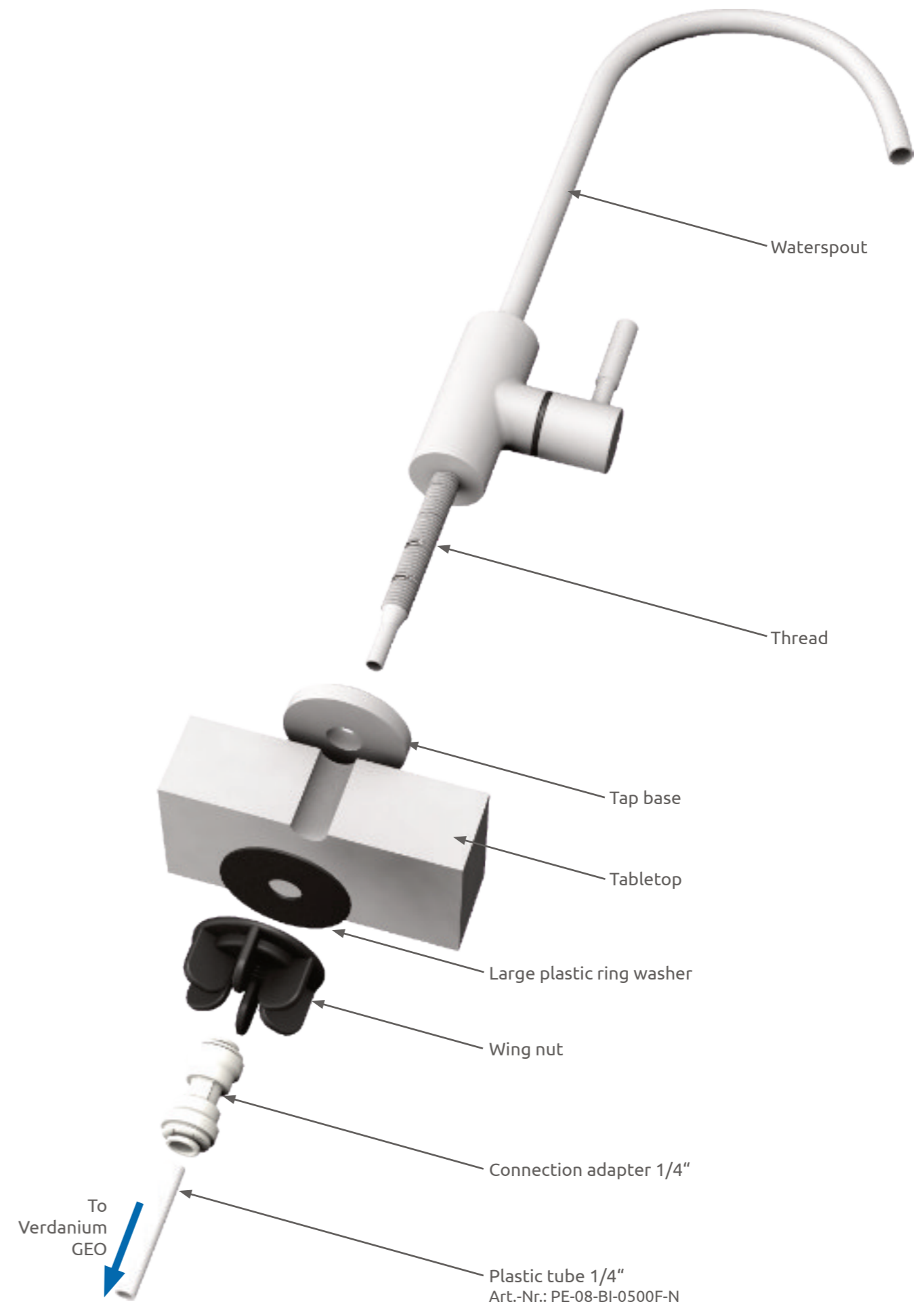

3-way withdrawal tap (optional)

Ultra-pure water and tap water share a faucet, with the internal pipelines being separated from each other. This allows you to use your tap water as usual for washing, while at the same time, you have the option to obtain absolutely pure drinking water directly from one faucet.

Please use the illustration below as a reference for the installation of the withdrawal tap and proceed as follows:

- Measure the thickness of the tabletop (40 mm max.).
- Insert the supplied parts in the correct order on the threaded tube.
- Correctly align the withdrawal tap.
- Install the withdrawal tap by tightening the wing nut.

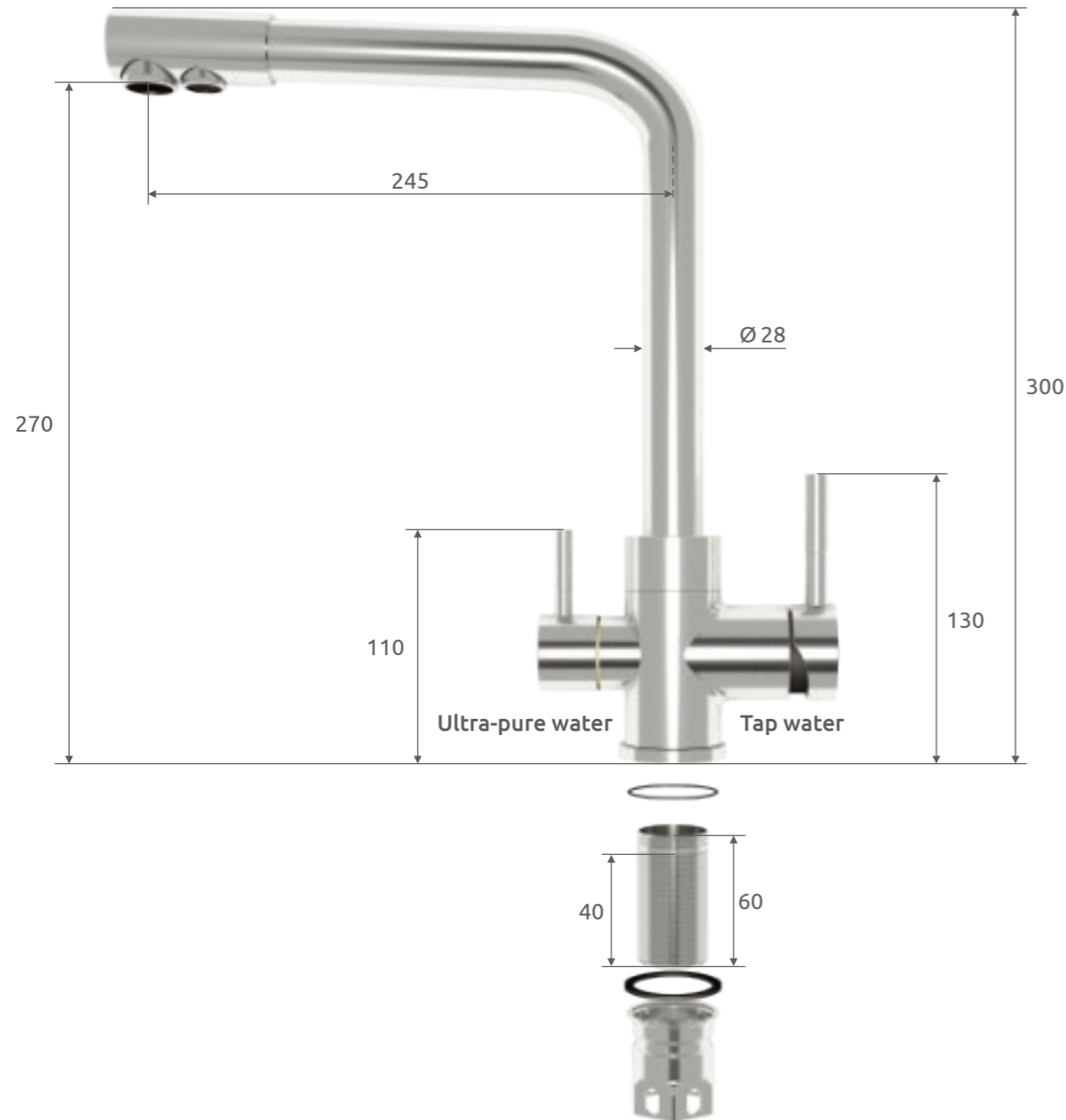

Both connections to the angle valve and the Verdanium GEO are under full water pressure and should be installed with particular care. Check that both connections, with the angle valve opened, are leak-proof.

3-way withdrawal tap (optional)

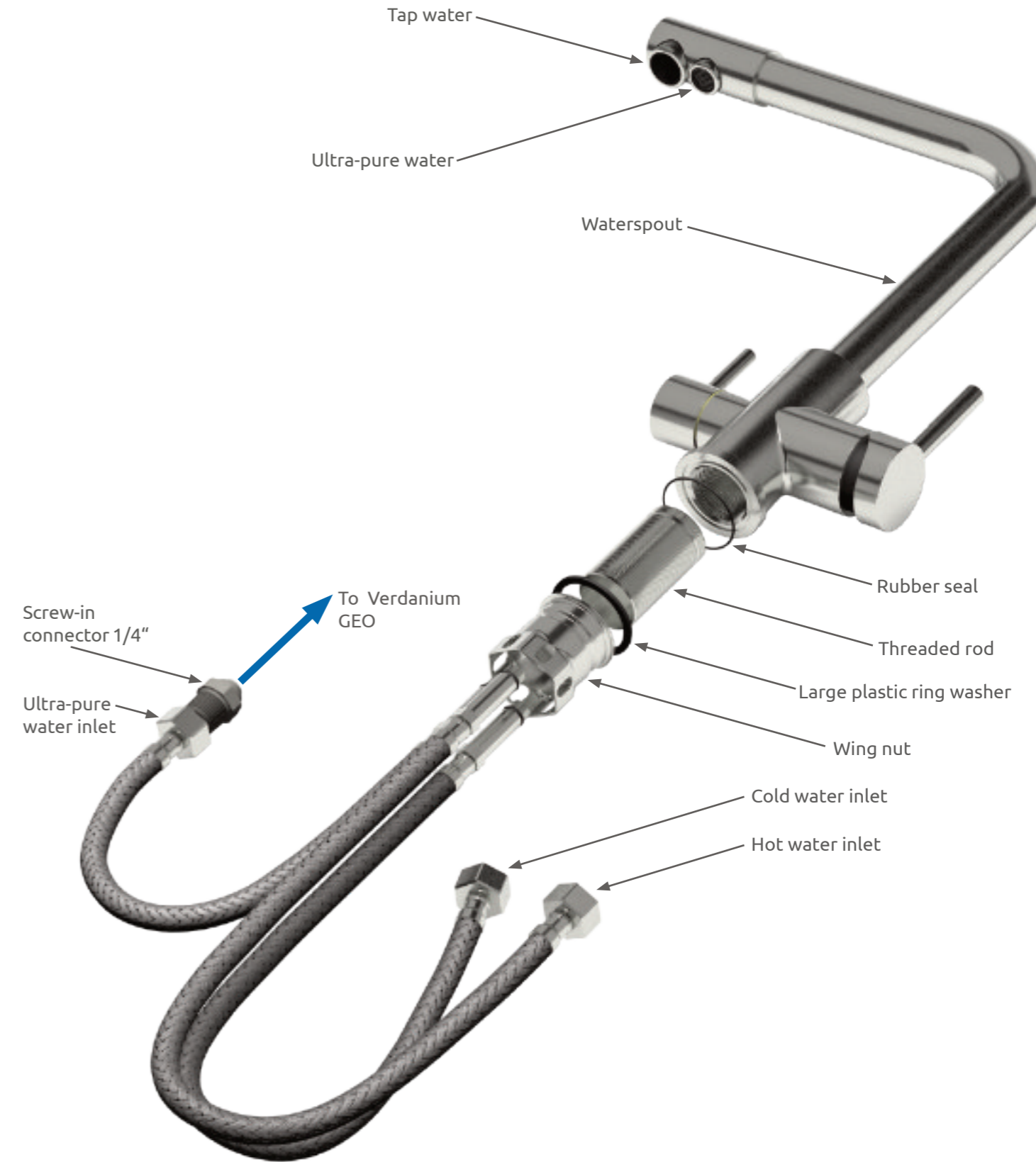

You can easily connect the drain tube of the Verdanium GEO to all 40 mm thick plastic drainage pipes. Before you start with the installation, determine the positioning of the drain clamp.

When installed, the water drain should be visible. Please check that the connections to the Verdanium GEO and the drain clamp are leak-proof, with the withdrawal tap open.

Please use the illustration below as a reference for the installation of the drain clamp:

- Drill a hole (above the odour trap) with a 7 mm drill bit.
- Stick the foam rubber seal into the drain clamp.
- Attach the clamp and tighten both screws evenly hand tight.
- Push the plastic tube 30 mm into the drain clamp connector.

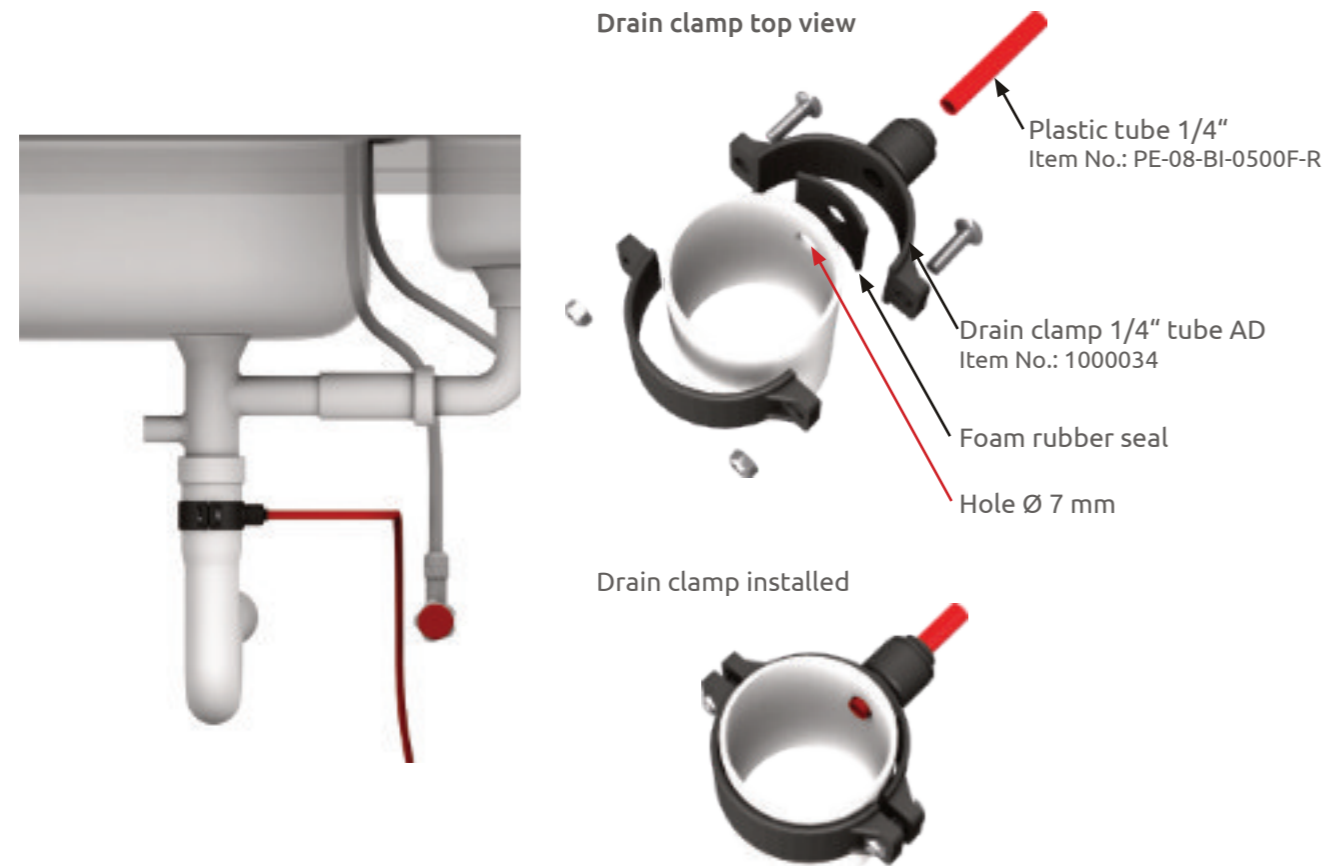

i Install the drain clamp above the odour trap of the siphon.

! Do not use force when tightening the clamp screws. Install the plastic tube to the Verdanium Home without any kinks. Do not install any additional fittings such as pressure reducers or check valves etc. on the tube to the drain clamp.
For the 1/4" plastic tube, the maximum length is limited to 2 meters. If a greater length is required, an adaptation to a 3/8" tube is necessary. When using a 3/8" plastic tube, the maximum length allowed is 6 meters.

The fitted John Guest-Speedfit couplings and connectors provide durable, safe and watertight connections between tubes and connectors. You can easily modify or maintain existing filter installations by using any of the various available connectors.

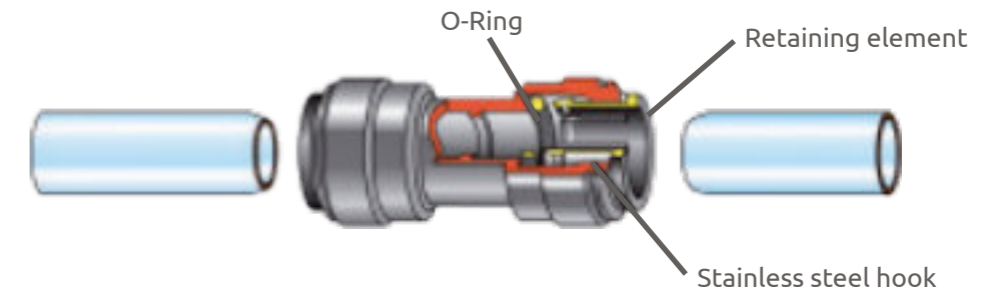

The John Guest connector consists of the connector body, retaining elements with a stainless-steel hook and NBR-O-Rings for sealing. The connector can be assembled or disassembled without using tools. The connection is solid before it seals watertight!

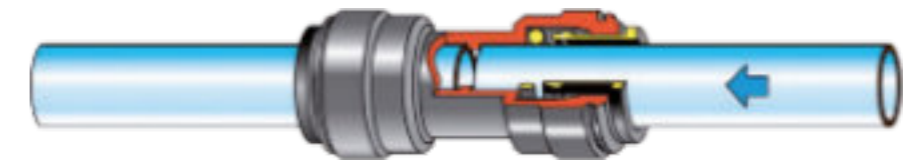

Connecting tubes

Cut the tube at right angles and without burrs. Ensure that the tube has no sharp edges, longitudinal grooves or other damage. Insert the tube as far as it will go. The retaining element will fix the tube inside the connector. The O-ring provides a permanently watertight connection.



Checking of a connection by pulling

Check if the tubes are securely inserted by attempting to pull the tubes out of the connector.

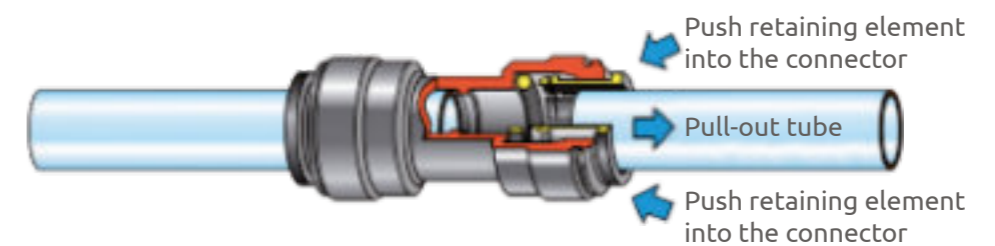

Detaching of a connection

Ensure the filter is depressurised. Then push the retaining element into the connector and simultaneously pull the tube out of the connector.

The Verdanium GEO is equipped with an IEC socket, which has an integrated fuse and a power switch.

A Power cord with a length of approx. 1.8 m is supplied with the Verdanium GEO.



The electrical plug must always be easily accessible to unplug the Verdanium GEO from the electrical grid.



Only connect the Verdanium GEO to an electrical system complying with VEM 0100 standard.

The unit label on the upper rear part of the housing provides information about the nominal power input and the corresponding fuse.

The information provided on the label must be compatible with the electrical grid.

- Connect the Verdanium GEO with the supplied power cable to the electrical grid.
- When the power switch (I) is turned on, the Verdanium GEO starts and waits for the initial commissioning to begin.



Control buttons

The Verdanium GEO is controlled by using the keypad. The following functions are available:

- System activation
- System deactivation
- Check system operation time
- Reset filter change interval



Display

The display shows various functions and operating status of the Verdanium GEO:

- Status of the system
- Information about filter change
- Rinsing times
- Operating times
- Error messages



Interface

The interface is used to update the software of the Verdanium GEO.

Please note that this interface is only to be accessed by authorised service providers. Any interference with the control system irrevocably leads to the loss of warranty.

After installation, you must put the system into operation. Please select in the operation mode menu the commissioning program (IB-Programm).

Navigate with the (+) or (-) buttons to select the operation mode, Press the **OK-Button**.

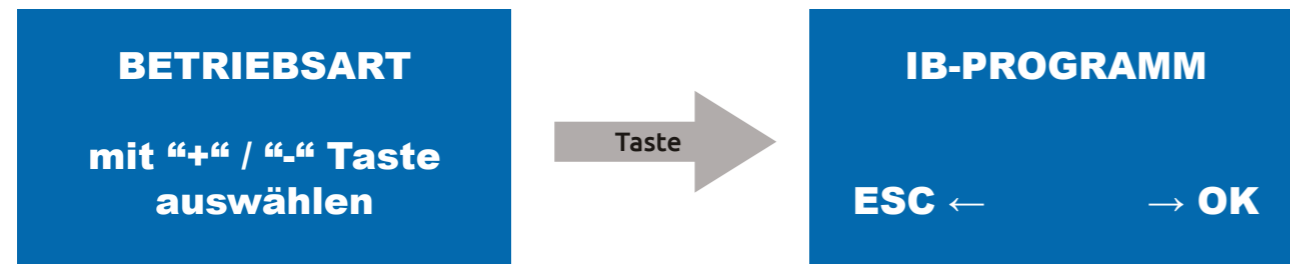

This operating mode (IB-Programm) assumes that the Verdanium GEO is correctly connected. The water inlet and the withdrawal tap must be open.

During the first phase of commissioning the Verdanium GEO will rinse the pre-filters (Filter spülen).

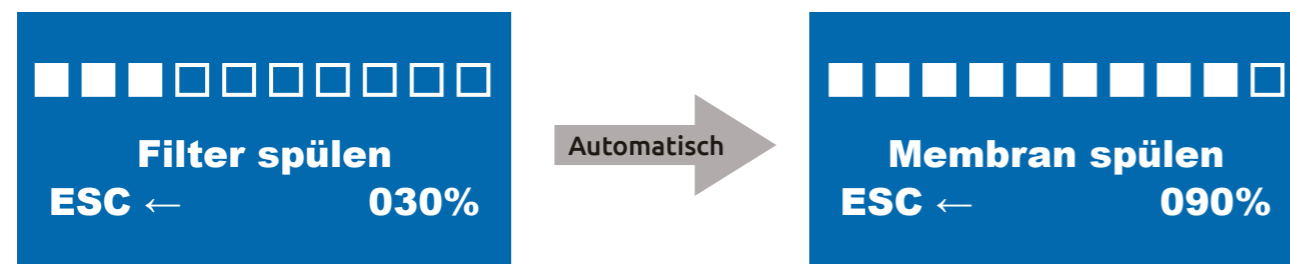

While rinsing the membranes (Membran spülen), the disinfectant is removed from the membrane and drains into the wastewater tube connection.

During the last phase of commissioning, the Verdanium GEO rinses the ultra-pure water side of the membranes and the post-filters (Permeat spülen).

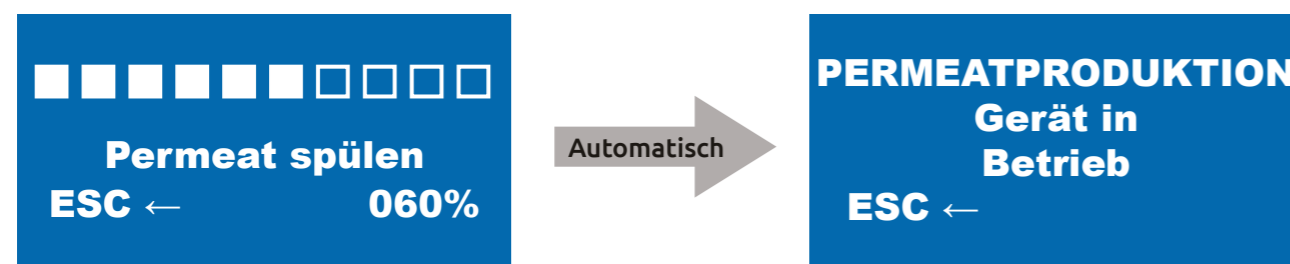

When the commissioning program (IB-Programm) is completed, and the withdrawal tap is open, the Verdanium GEO changes automatically to permeate production (Permeatproduktion). Continue operating the Verdanium GEO for additional 7 - 10 minutes to flush out any remaining disinfectant residues, and check that all connections are leak-proof.

The Verdanium GEO is now ready for use.

Please open the withdrawal tap.



If the Verdanium GEO is in standby mode for more than 15 minutes, it will produce drinking water only after approx. 15 - 30 seconds. During this time, the filter is rinsed and prepares itself for ultra-pure water production (Permeatproduktion).

The following messages appear on its display:

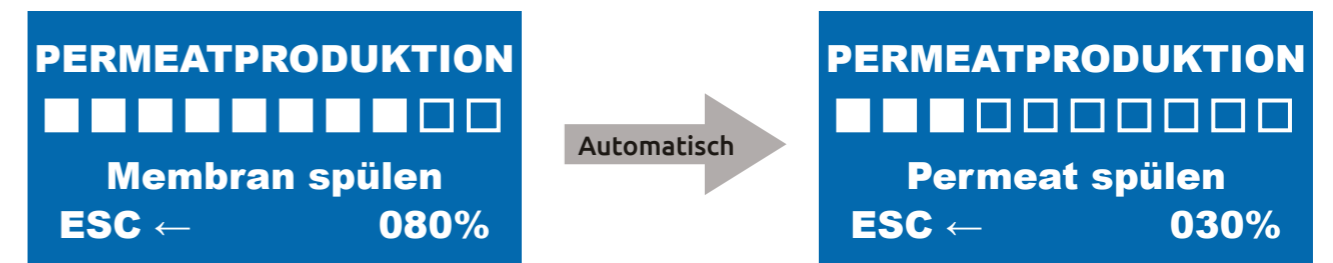

After rinsing, the Verdanium GEO automatically changes to ultra-pure water production. The following messages appear on its display:



To stop ultra-pure water production, close the withdrawal tap.

After the water production finishes, the system prepares for standby mode (Nachspülen). The following messages appear on the display:

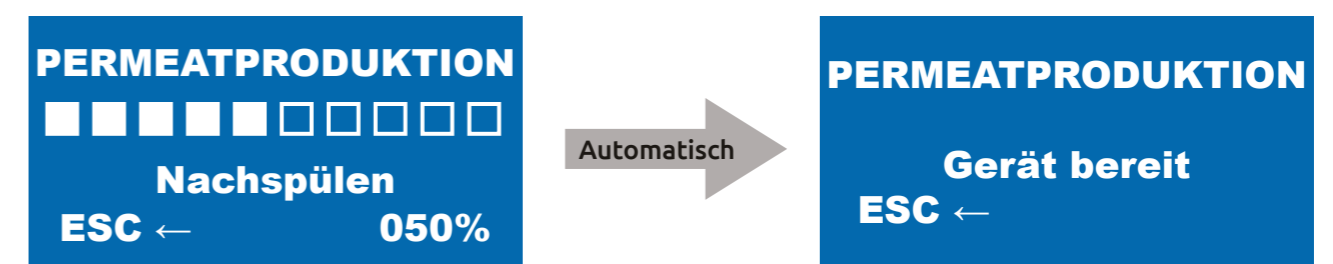

The Verdanium GEO is now in standby mode.

As soon as the message "Attention! Maintenance required! Please replace all filter units!" (Achtung Wartung! Bitte alle Filtereinheiten austauschen!) appears on the display, the pre- and post-filters need to be changed.



The message „Attention maintenance required! Please replace all filter units!“ (Achtung Wartung! Bitte alle Filtereinheiten austauschen!) is only displayed during the annual filter change.

The semi-annual pre-filter change must be scheduled and performed by the user.

PERMEATPRODUKTION

Gerät in Betrieb

→ OK

Stop the permeate production mode (Permeatproduktion) with the **ESC-Key**.

Vorbereitung
Wartung

ESC ← → OK

Select in the menu the operating maintenance preparation mode (Vorbereitung Wartung). Confirm with the **OK-Button**.

Follow the instructions on the display.

- Eckventil schließen
- Entnahmehahn öffnen

→ OK

Disconnect the water supply to your device and open the withdrawal tap. Confirm with the **OK-Button**.

After you open the withdrawal tap, the pressure in the supply tube will be reduced. Please wait until the next instruction is shown on the display.

- Schlauch vom
Eckventil trennen

→ OK

Now disconnect the inlet tube from the angle valve and press the **OK-Button** to confirm.

Reset nach Filter-
wechsel:
Tasten
"B" und "–" 5s
Halten: 00005s

To reset the filter change interval (Reset nach Filterwechsel), you must select in the operating mode menu the buttons **(B)** and **(–)** and hold them for at least 5 seconds.

Pre-filter replacement

The pre-filters are the preliminary stage before the reverse osmosis membranes and are specifically designed to protect them. Therefore, it is necessary to change the pre-filters regularly every six months. Changing the pre-filters regularly is also one of the warranty conditions. Thus, please observe the filter change intervals. To change the pre-filters or the post-filters, please refer to the illustrations below and proceed as follows:

Disconnect the device from the power supply. To do this, turn it off and pull the power cord from the device. Please disconnect all tubes from the device. Be sure to place a towel under the Verdanium GEO. Possible residual water in the tube connections can drip out of the tubes when loosening.

Push the tubes into the connector couplings, then push the retaining element into the connector and pull the tube out. Now open the suitcase to access the filter units. These are located in the lid of the system.



Thanks to the tilting filter heads, you can change the filter without additional tools. Take the first PP pre-filter unit out of the Verdanium GEO in a forward direction.



Turn filter cartridge counterclockwise 90° out of the filter head to change the filter unit.



Before inserting the new filter units, remove the protective cap from the filters. You can easily push it upwards to remove it.



Insert the new filter cartridge into the filter heads by rotating the filter cartridges 90° clockwise. Proceed in the same way for the second PP pre-filter unit.

This completes the semi-annual filter change and you can reconnect the Verdanium GEO and put it into operation. To do this, use the IB program in the operating mode menu.

Post-filter replacement

You must change the post-filter every 12 months. Refer to the illustrations below and proceed as follows:



Thanks to the tilting filter heads, you can change the filter without additional tools. Take the GAC post-filter unit out of the Verdanium GEO in a forward direction.



Turn filter cartridge counterclockwise 90° out of the filter head to change the filter unit.



Before inserting the new filter units, remove the protective cap from the filters. You can easily push it upwards to remove it.



Insert the new filter cartridge into the filter head by rotating the filter cartridge 90° clockwise.

This completes the annual filter change and you can reconnect the Verdanium GEO and put it into operation. To do this, use the IB program in the operating mode menu.

You must put the system into operation after each filter change or after a new installation. For this purpose, select the commissioning program (IB-Programm) in the operating mode menu (Betriebsart).

Navigate with the (+) or (-) key to activate the operating mode, press the **OK-button**.

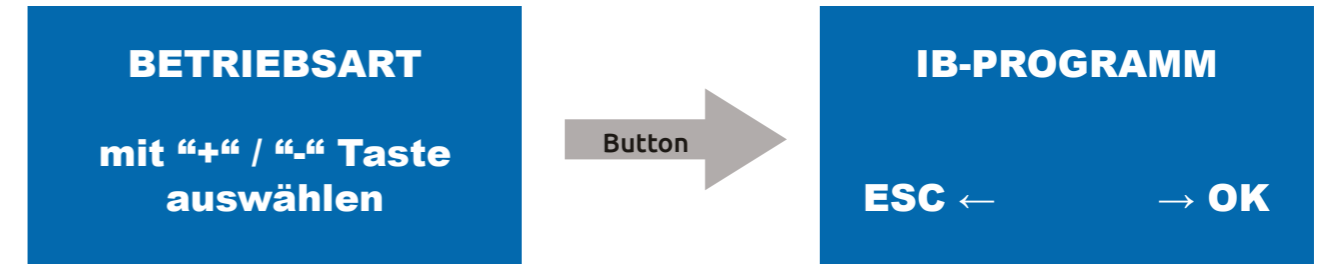

This operating mode (IB-Programm) assumes that the Verdanium GEO is properly connected. The water inlet and withdrawal tap must be open.

In the first pass, the program rinses the pre-filters (Filter spülen).

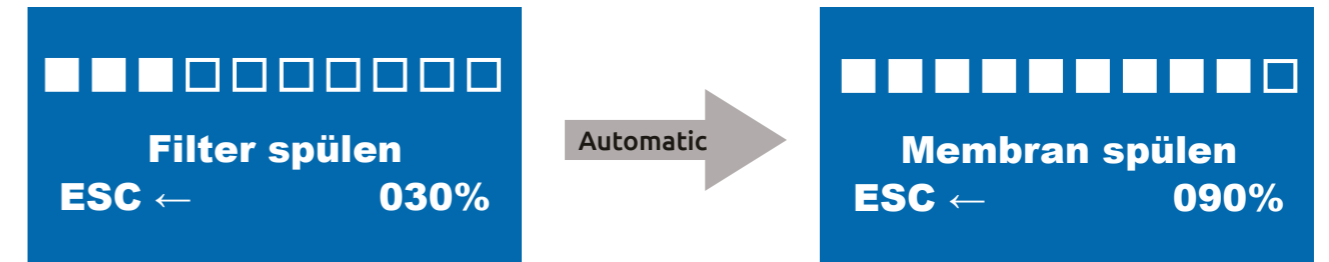

When rinsing the membranes (Membran spülen), the disinfectant is removed from the membrane and drains into the waste-water connection.

During the last phase of recommissioning, the Verdanium GEO rinses the ultra-pure water side of the membranes and the post-filters (Permeat spülen).

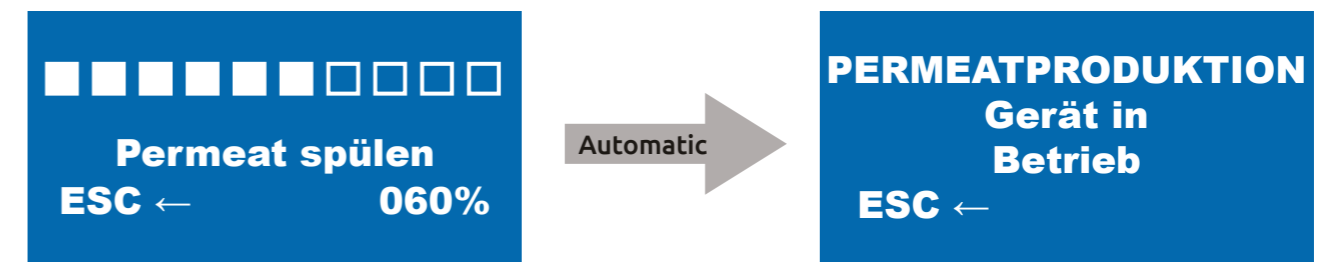

When the IB-Programm is completed, and the extraction tap is open, the Verdanium GEO changes automatically to permeate production. The Verdanium GEO is now ready for use.

Set rinsing times

You can set the rinsing times under Rinsing Programs (Spülprogramme), except for the rinsing times of the IB-Programm. They are set at the factory and cannot be changed. If you are in the operating mode menu, use the (+) or (-) key to select the Rinsing Programs (Spülprogramme) program and confirm the selection with the **OK-Key**.

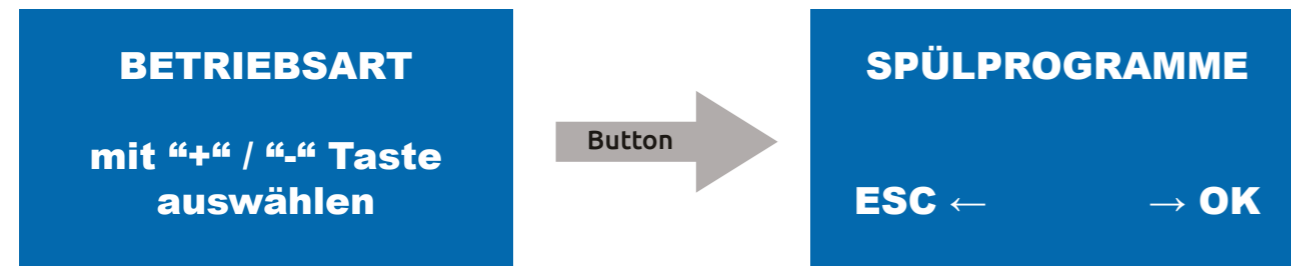

After you have selected the rinsing programs with the **OK key**, you can choose and manually set the rinsing time of the permeate rinsing. The rinsing time is shown at the top left of the display. Press the **OK-Key** once to select the time.

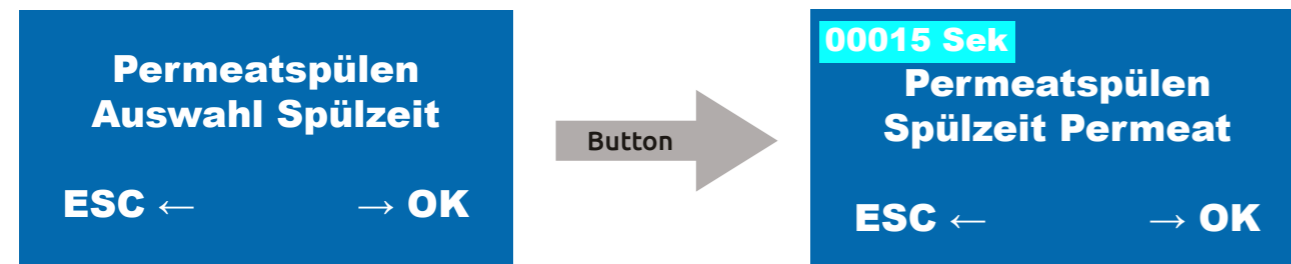

The time will now flash and can be changed between 15 and 300 seconds with the (+) or (-) key. Less than 15 seconds is not available to protect the system from possible damage. Confirm the selection with the **OK-Key**.

If the (+) key is pressed once more, you can change the membrane rinsing time (Membranspülen Auswahl Spülzeit). Press the **OK-Key** once now to set the membrane rinsing time manually. The rinsing time is located at the top left of the display. Press the **OK-Key** once to select the time.

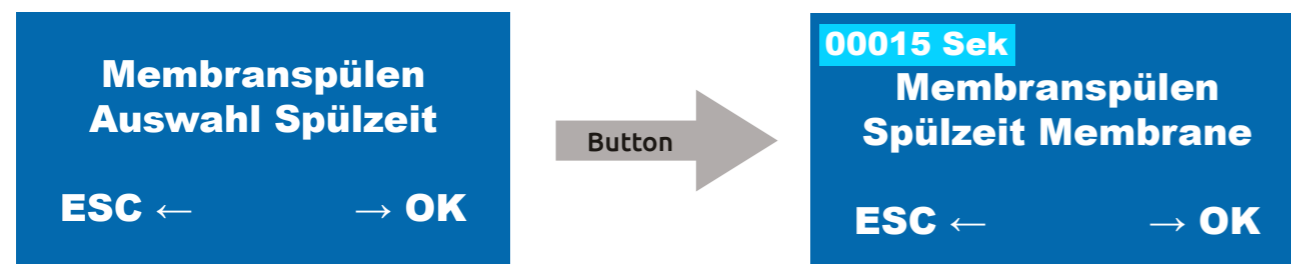

The time will now flash and can be changed between 15 and 300 seconds with the (+) or (-) key. Less than 15 seconds is not available to protect the system from possible damage. Confirm the selection then with the **OK-Key**.

Set rinsing times

If the (+) - key is pressed once more, you can change the rinse duration (Nachspülen Auswahl Spülzeit). Now press the **OK key** once to set the time of the rinse manually. The rinsing time is located at the top left of the display. Press the **OK key** once to select the time.

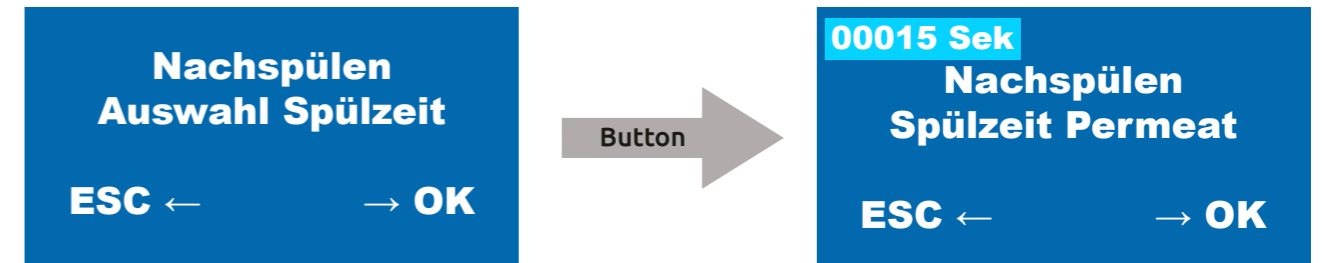

The time will now flash and be changed between 15 and 300 seconds with the (+) or (-) key. Less than 15 seconds are not available to protect the system from possible damage. Then confirm the selection with the **OK key**.

Press the **ESC key** to exit the program again and return to the operating mode menu.

If the (+) key is pressed a second time after rinsing, you can perform permeate rinsing (Permeatspülung). The following message appears on display:

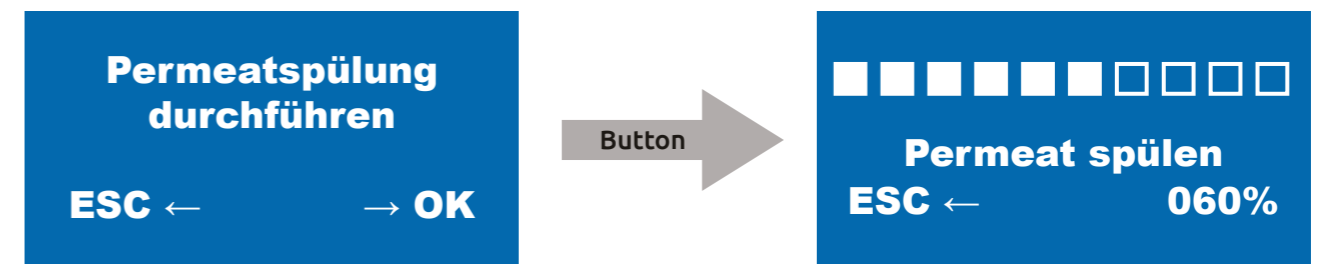

As soon as the selection is confirmed with the **OK key**, the system flushes the permeate. Press the **ESC key** to return to the operating mode menu. As soon as the flushing is finished, the system automatically returns to the operating mode menu.

If the (+) key is pressed a second time, you can perform a membrane rinse (Membranspülung). The display then shows the following message:

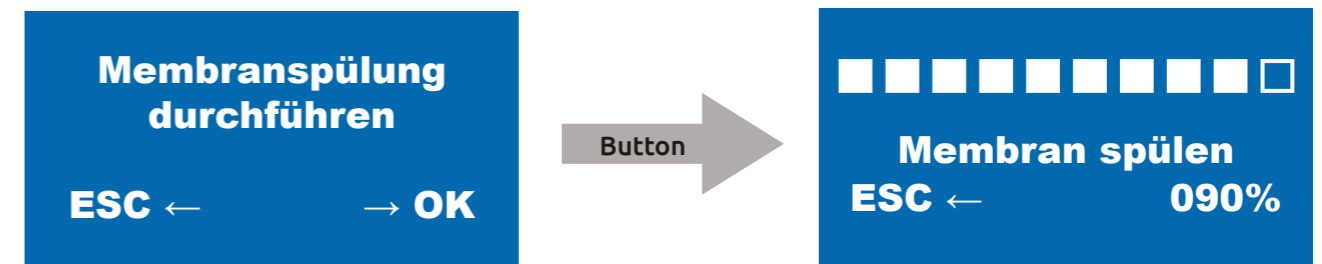

If you select membrane rinsing (Membranspülung durchführen) with the **OK key**, the system rinses the membrane. Press the **ESC key** to return to the operating mode menu. As soon as the rinsing is finished, the system automatically returns to the operating mode menu.

You can remedy most of the faults and errors that can occur in daily operation yourself. In many cases, you will be able to save time and cost as you do not have to call technical service. The following table is intended to help you understand the causes of an error and how to rectify it.

Problem	Cause	Solution
The display is dark.	The Verdanium GEO has no electricity.	Please check: <ul style="list-style-type: none"> - The power cable is plugged-in - Main switch setting is on (I) - The fuse is OK - Power outlet has electricity
The display shows "insufficient water" (Wassermangel).	The water supply is insufficient. The Verdanium GEO receives not enough water.	Please check: <ul style="list-style-type: none"> - The water supply (angle valve) is open - Minimum water pressure of 150 kPa (1.5 bar) is available - The water supply tube 3/8" has no kinks - The filter is not blocked - The pre-filters are correctly installed.
No water is coming out of the withdrawal tap.	The water supply is interrupted. The Verdanium GEO receives not enough water. The tube to the withdrawal tap has a kink.	Please check: <ul style="list-style-type: none"> - The water supply (angle valve) is open - Minimum water pressure of 150 kPa (1.5 bar) is available - The water supply tube 1/4" to the withdrawal tap has no kinks - The power cable is plugged-in - Main switch setting is on (I) - The fuse is OK
Unusual pump noise.	No error! Slurping sounds at the beginning and at the end of water production is normal.	
Water from the Verdanium GEO is milky.	No error! These are oxygen and hydrogen bubbles which can arise during the reverse osmosis. It is a sign of excellent filtration!	
Water from the Verdanium GEO contains sediments after the initial commissioning.	After the initial commissioning, the recommended additional 7 - 10 minutes of operation have not been adhered to.	Open the withdrawal tap of the Verdanium GEO and operate the filter for 7 – 10 minutes.
Wastewater runs without interruption into the drain.	Check all devices connected to the Verdanium GEO.	Disconnect water supply. Contact authorised service provider*
There is little water coming out of the withdrawal tap.	- Another connected device is withdrawing water at the same time. - The reverse osmosis membranes may be blocked.	In case of blocked membranes, please contact your authorised service provider.
Water runs into the drain after the withdrawal tap has been closed.	No error! The Verdanium GEO is rinsing itself to produce ultra-pure drinking water during the next usage.	
The Verdanium GEO operates without interruption although all connected devices do not withdraw water.	One of the pressure sensors in the Verdanium GEO may be damaged.	Disconnect the power cord and close the water supply (angle valve). Contact your authorised service provider.

*Authorised service provider:

<https://www.vision-aqua.ch/intern/authorised-retailer-section/find-an-authorized-retailer/>

Technical Data Verdanium GEO (without accessories)	
Dimensions	Width: 555 mm, Height: 440 mm, Depth: 255 mm
Weight	18.6 kg (without accessories)
Temperature	Minimum 4 °C (39 °F) to maximum 38 °C (100 °F)
Operating Pressure	Minimum 1.4 bar (20 psi) to maximum 5.5 bar (80 psi)
Ultra-pure Water Production	At 6 °C input temperature and 3.5 bar approx. 1.8 l/min (up to 2.5 l/min at higher temperatures)
Ultra-pure Water / Wastewater Ratio	Depending on the ultra-pure water production the ratio is 1 : 0.8
Water Connections	Water supply 3/8" JG connection – Wastewater 1/4" JG Hitch – Ultra-pure water 1/4" JG connection
Electrical Connection	230VAC - 50Hz – 180VA – (110VAC – 60Hz optionally possible)
Standard scope of delivery	
	Item No.
RO-Water filter Verdanium GEO (without accessories)	9000021
Power cord Europe CEE 7/7 to C13	1000084
Power cord Switzerland Typ J to C13 (accessory)	1000083
Accessories	
	Item No.
Plastic tube - 3/8" Colour: blue	PE-12-EI-0500F-B
Plastic tube - 1/4" Colour: natural	PE-08-BI-0500F-N
Plastic tube - 1/4" Colour: red	PE-08-BI-0500F-R
VA-Standard PP - Sediment Filter Cartridge 5 µm (pre-filter)	1000066
VA-Standard GAC - Activated Carbon Granulate-Cartridge (post-filter)	1000068
VA-Standard CTO - Activated Carbon Block-Cartridge (post-filter) optional	1000067
Replacement filter set Verdanium GEO	1000151
Hydro-Stopper, water-leak detector, water stopper with two sensors	1000016
Connection adapter 3/4" thread BSPP to 3/8" tube AD	NC2249
Drain clamp 1/4" tube AD - drain water connector	1000034
1-way withdrawal tap, stainless steel with 1/4" John Guest straight connector	1000257
3-way withdrawal tap, stainless steel	1000248
Washing machine or dishwasher connection kit 3/8" tube AD to 3/4" AD thread	1000115
Plug-in-reducing - Connector 15mm nozzle to 3/8" tube AD	NC2164
Screw-in connector (parallel thread) 15mm tube AD to 3/4" AD thread	PM011516E
Angle valve adapter - 3/8" to 3/8" Speedfit - incl. check valve and shut-off valve	ASV7
Plug-in-Angle-Connector - Stem Elbow - 3/8" nozzle to 3/8" tube AD	CI221212W
Locking clip - 1/4"	PIC1808R
Locking clip - 3/8"	PIC1812R

The Verdanium GEO left our factory fully functional and in proper working conditions. However, should you encounter any complaints, please make sure by using this manual that the Verdanium GEO has been installed, and is being operated correctly.

In case the complaint persists, please contact your authorised service provider for further advice.

Warranty

In the unlikely event that parts of the purchased Verdanium GEO are faulty or defective (except the changeable filter cartridges) please contact your authorised service provider. The defective part or unit will be reviewed in our factory and we will rectify the complaint. If the error occurred without being caused by the user during the warranty period, the user is not responsible for any repair costs*.

Warranty conditions

This warranty is void if errors are caused by:

- Incorrect commissioning, misuse, improper operation or maintenance, negligence, changes made to the construction, accidents, disasters, fire, flood, freezing temperatures and effects of uncontrollable forces.

The warranty also expires if any of the following conditions are not met:

- The Verdanium GEO must only be connected to the cold-water supply
- The water pressure must be between 20 PSI (1.4 bar) and 80 PSI (5.5 bar)
- The water temperature must be between 4 °C and 38 °C
- The water pH must be higher than 6.5 but lower than 9.5
- The water iron load must not exceed 0.2 mg / l
- The amount of dissolved substances (salts) must not exceed 3.500 µS

Change of filters

The warranty applies only to Verdanium GEO whose filters have been replaced regularly:

VA-Standard PP – sediment filter	Every 6 months**
VA-Standard GAC – post-filter	Every 12 months**

Applications

The Verdanium GEO is intended for household use and similar environments only, such as:

- in kitchens or canteens of shops, stores, offices, and other work environments.
- used by guests of hotels, inns, motels, and other residential environments.
- in bed and breakfast's, and similar environments.

Please follow the respective hygiene regulations.

*Warranty services are carried out exclusively through your authorized service provider. Transport is at the expense of the user.

** Depending on the level of water pollution, filter change may have to be carried out more frequently.

Date	Type of maintenance	Stamp	Next date



VISION AQUA Technology GmbH
Dorfstr. 20
85298 Scheyern/Vieth
eMail: ticket@visionaqua.de
Web: www.vision-aqua.de

